

AT MICROFICHE
REFERENCE
LIBRARY

A project of Volunteers in Asia

Molino de Viento Tropical Gaviotas: Doble Efecto

by: Alejandro Angel Escobar

Published by:

Centro Las Gaviotas
Apartado Aereo #18261
Bogota
Colombia

Available only in Spanish.

Available from:

Centro Las Gaviotas
Apartado Aereo #18261
Bogota
Colombia

Reproduced by permission of the Centro Las
Gaviotas

Reproduction of this microfiche document in any
form is subject to the same restrictions as those
of the original document.



**MOLINO DE
VIENTO
TROPICAL
GAVIOTAS
DOBLE EFECTO**

**Manual de
Instalación,
Manejo y
Mantenimiento**

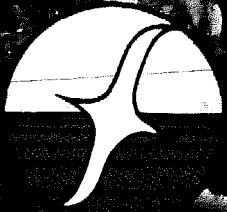

**CENTRO
LAS
GAVIOTAS
Orinoquia
Colombiana**



**Programa de las
Naciones Unidas
para el Desarrollo
P.N.U.D.**

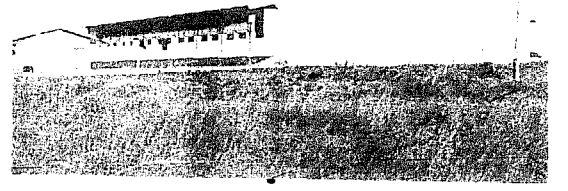
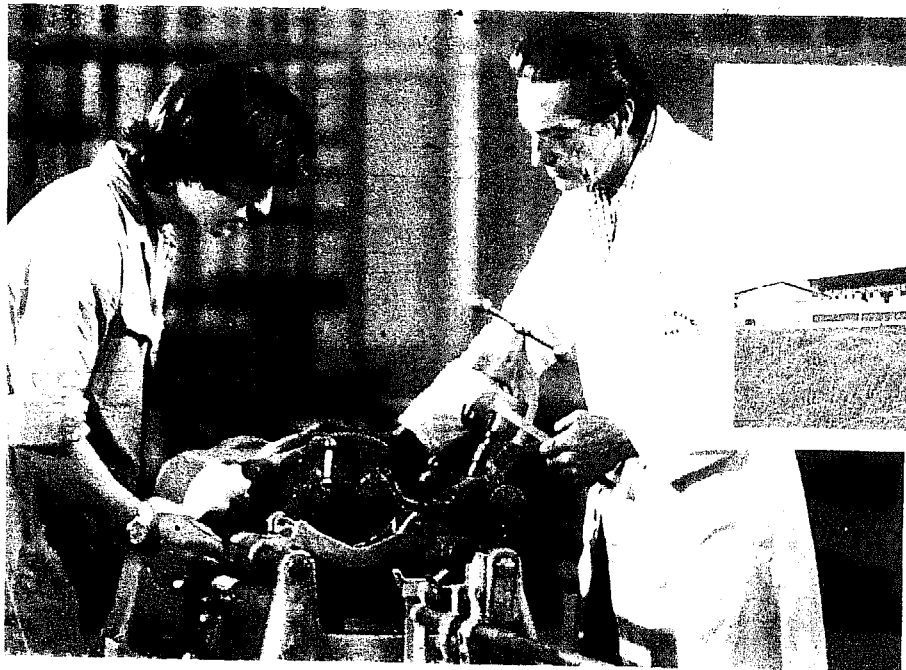

Algunos aspectos de la fábrica de implementos de GAVIOTAS, en los Llanos del Río Orinoco.

**MOLINO DE
VIENTO
TROPICAL
GAVIOTAS
DOBLE EFECTO**

Premio Nacional de Ciencias
Alejandro Angel Escobar 1.978

**Manual de
Instalación
Manejo y
Mantenimiento
del Molino de
Viento MV2E**

**CENTRO
LAS
GAVIOTAS**

Orinoquia Colombiana

OFICINAS EN BOGOTA:

Paseo Bolívar No. 20-90

Teléfonos: 241 99 67

281 17 05 – 281 15 09

281 17 29 – 281 18 74

Bogotá - Colombia S. A.

**Jefe del Programa
de Energía Eólica**

Jorge Zapp Glauser

La reproducción total o parcial no está prohibida,
más bien se la estimula, siempre y cuando,
se de el crédito apropiado al Centro Las Gaviotas.

PRESENTACION

Esta 5a. Edición del MANUAL integra la experiencia de miles de auto-instalaciones del Molino de Viento Tropical Gaviotas en todo el país. De los aciertos y fallas en la localización, utilización, armado, instalación y operación de éstos, se ha venido refinando en forma consciente una técnica exitosa, para la transferencia de tecnología en el medio rural disperso.

El primer nivel de transferencia es fotográfico, un analfabeta, como muchos que han instalado su molino, deduce de un gesto, la fuerza con que hay que apretar el cilindro de la bomba, por ejemplo.

El segundo nivel, es una conversación fluida entre personas que corrobora la imagen, se hace en mayúsculas y a mano alzada para adecuarse a mínimos niveles de educación y a la vez, para reforzar la información fotográfica al no mezclarla con letras de molde.

Por último, el tercer nivel, lo constituyen planos y tablas elaboradas a mano alzada, (para no impresionar al lector que no las comprenda completamente), que dan información relevante, aunque no indispensable.

En esta edición, se enfatizan las características de instalación del modelo con "giro vertical de esferas", aunque la mayor parte de la información general es aplicable a cualquiera de los modelos anteriores.

Aunque el Molino ha sido concebido para ser instalado por el propio usuario, para planes regionales de difusión, Gaviotas ha entrenado instaladores profesionales que a su vez, han capacitado a multitud de usuarios a través de su extensión con Juntas de Acción Comunal, por ejemplo. Es interesante anotar, que aquel muchacho que fue entrenado hace ya varios años en la 1a. Edición, es el instalador profesional que dirige el proceso en este Manual.

La investigación y el desarrollo tecnológico del MV2E se realizaron con el patrocinio del Programa de las Naciones Unidas para el Desarrollo P.N.U.D.

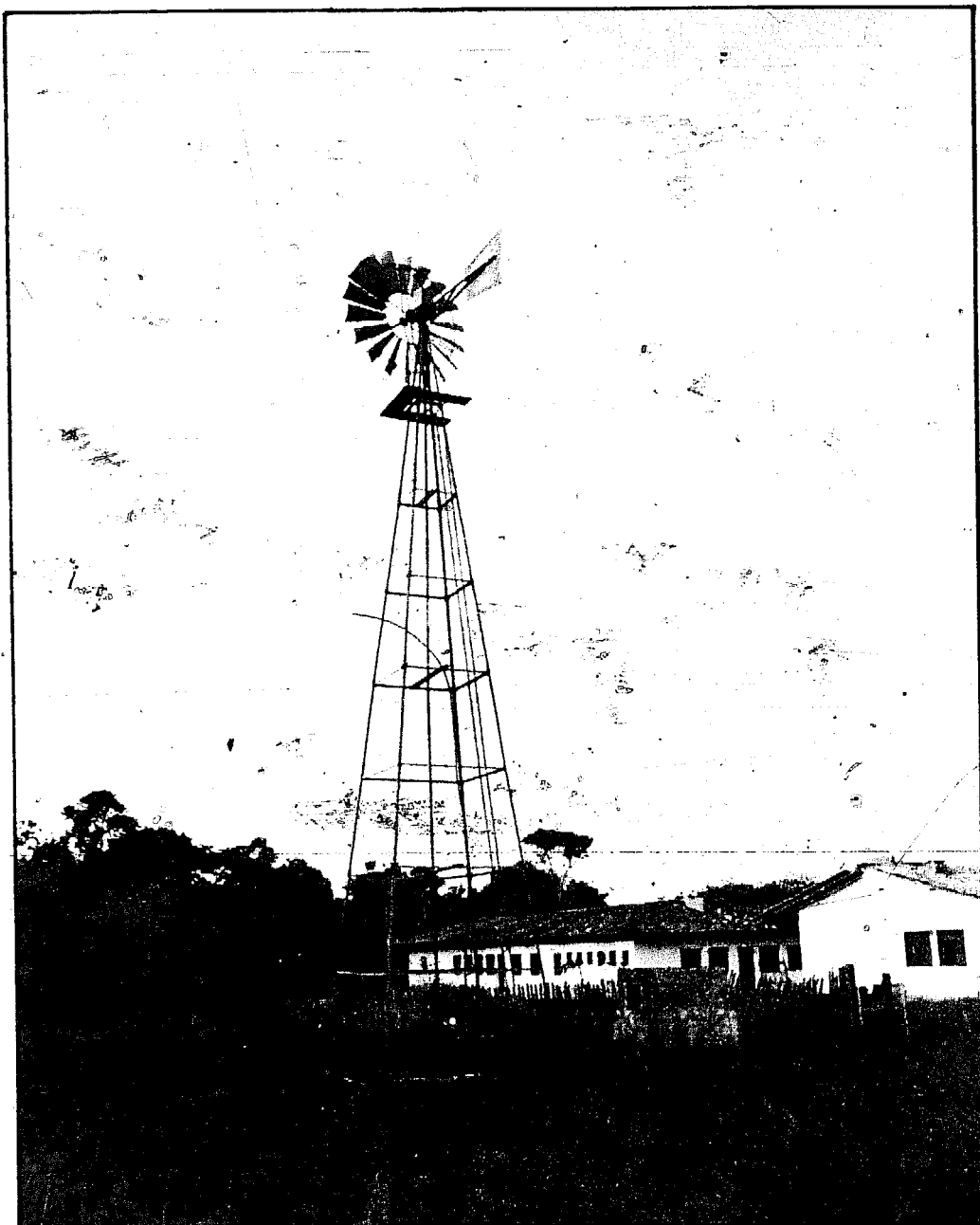

DESDE HACE YA MÁS DE CIENTO AÑOS SE VIENE CONSTRUYENDO EL MOLINO DE VIENTO CONVENCIONAL PARA SACAR AGUA DE POZOS. POR SU DISEÑO ANTIGUO PESA MÁS DE MEDIA TONELADA Y REQUIERE UN VIENTO FUERTE PARA TRABAJAR.

POR DESGRACIA, NUESTROS PAÍSES TROPICALES SON DOBRES EN VIENTO, Y EN CAMBIO, HAY TEMPESTADES MUY RECIAS EN PERÍODOS MUY CORTOS.



EN LOS ÚLTIMOS AÑOS, SON MUCHOS LOS QUE HAN TRATADO DE DISEÑAR NUEVOS MOLINOS MÁS BARATOS Y SENCILLOS. ÉSTE DE CANECAS METÁLICAS, POR EJEMPLO, SÓLO TRABAJA POCOS DÍAS AL AÑO, POR FALTA DE VIENTO FUERTE Y SUS OCHO VARILLAS DE ACERO NO SON CAPACES DE TENERLO EN PIE DURANTE UNA BORRASCA.

LOS CIENTÍFICOS Y TÉCNICOS DE GAVIOTAS, RESOLVIERON CREAR UN NUEVO CONCEPTO EN MOLINO DE VIENTO:

"UN MOLINO DE VIENTO TROPICAL"



SE CONSTRUYERON 58 MOLINOS DIFERENTES
EN NUEVE AÑOS. CADA UNO CONTRIBUYÓ EN
ALGO A LA CREACIÓN DEL:
"MOLINO DE VIENTO DE DOBLE EFECTO"
MV2E GAVIOTAS

EN ÉSTE, POR EJEMPLO, SE PROBO' POR
PRIMERA VEZ EL ROTOR DE ALTO EM-
PUJE QUE HOY TIENEN TODOS LOS 'MV2E'
DE GAVIOTAS.

800 MOLINOS DEL MODELO '80 Y 1.300 DEL
MODELO 81 SE HALLAN INSTALADOS EN
TODO EL PAÍS. TAMBIÉN SE HAN EXPORTADO
A OTRAS NACIONES DE ASIA, ÁFRICA Y
AMÉRICA LATINA.

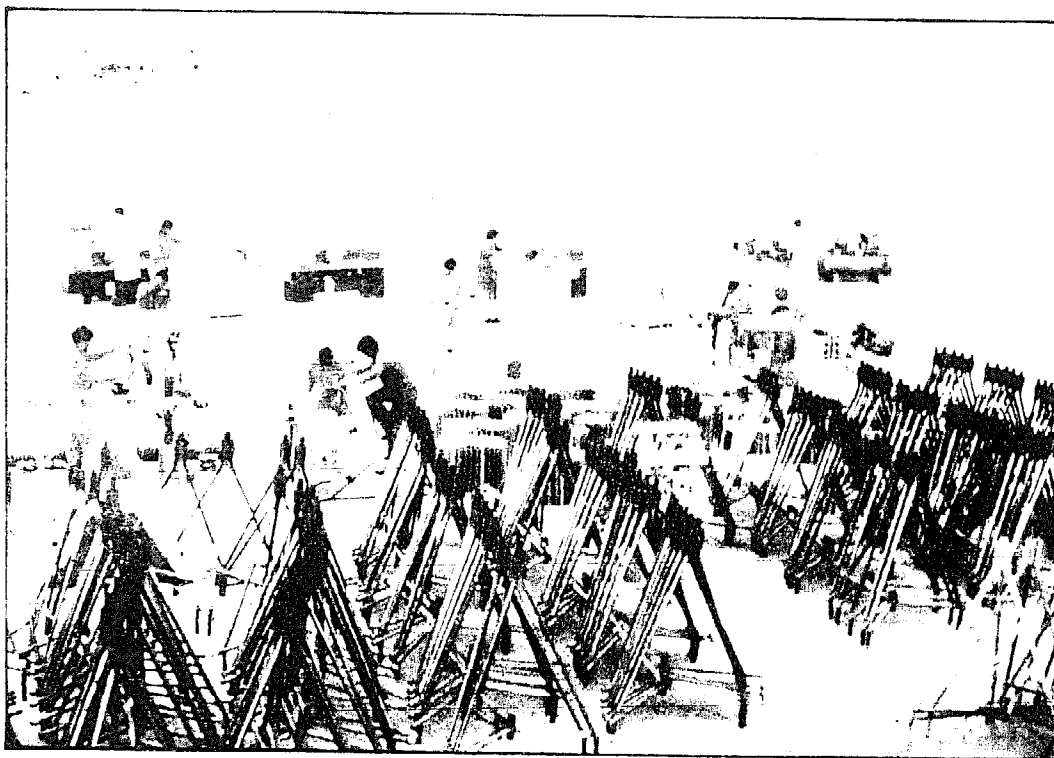

EN LA FÁBRICA DE IMPLEMENTOS DE GAVIOTAS EN EL VICHADA, TÉCNICOS COLOMBIANOS CONSTRUYEN SEMANALMENTE CENTENARES DE MOLINOS DE VIENTO DE DOBLE EFECTO, CREADOS PENSANDO EN LAS CARACTERÍSTICAS PARTICULARES DEL TRÓPICO.

LAS VENTAJAS DEL "MV2E" DE GAVIOTAS CON RESPECTO AL MOLINO TRADICIONAL SON:

1. UN PESO 10 VECES MENOR.
2. UN PRECIO DE ADQUISICIÓN CONSIDERABLEMENTE MÁS BAJO
3. NECESITA TRES VECES MENOS VIENTO
4. NO REQUIERE DE FRENO EN LAS TEMPESTADES.
5. SU INSTALACIÓN ES TAN SENCILLA QUE PUEDE HACERLA USTED MISMO SIGUIENDO LAS INDICACIONES QUE PRESENTAMOS A CONTINUACIÓN.



ABRAHAM BELTRÁN Y GLADIS CRÍAN GALLINAS, POLLOS Y GANADO EN LA COSTA DEL CAÑO ZAPATA EN EL ALTO VICHADA. AUNQUE SU VECINO MÁS CERCANO VIVE A 7 KM, ELLOS LO CONSIDERAN PRÓXIMO YA QUE ABRAHAM ES EL CAMPEÓN DE CICLISMO DE LA REGIÓN.

DESDE QUE MONTO EL GALLINERO PERFORARON UN POZO DE 7.5 MTS. PARA EXTRAER AGUA MÁS SANA Y NO TENER QUE TRANSPORTARLA DESDE EL CAÑO, TANTO PARA LA CASA Y LA HUERTA COMO PARA LAS GALLINAS Y LOS BEBEDEROS DE GANADO.

EL MES PASADO FUE A GAVIOTAS A MATRICULAR EN LA ESCUELA A SILVIA Y APROVECHÓ EL VIAJE PARA COMPRAR EL MOLINO DE VIENTO, PARA EL CUAL ESTABA AHORRANDO DESDE AGOSTO.

PIDIÓ EL SERVICIO DE INSTALACION YA QUE DESEA CONVERTIRSE EN TECNICO DE INSTALACION Y MANTENIMIENTO DE MOLINOS EN SU ZONA.

COMO VE, AGUÍ MADRUGAMOS CON LAS GALLINAS? ME LLAMO ABRAHAM, Y ESTOY LISTO A APRENDER LA INSTALACIÓN.

GERMÁN MOYA, INSTALADOR DE MOLINOS DEL "CENTRO LAS GAVIOTAS" CUANDO QUIERA PODEMOS COMENZAR EL TRABAJO



BROCAL?

TRANQUILO DON GERMÁN QUE LAS MEDIDAS ESTÁN AL MILÍMETRO.



EL BROCAL SE VE MUY BIEN Y DE ACUERDO. A LAS INSTRUCCIONES DEL MANUAL, REVISEMOS SIN EMBARGO, TODAS LAS MEDIDAS PORQUE UN BROCAL DESCUADRADO ES LO PEOR A LA HORA DE INSTALAR

EL BROCAL APROPIADO

NOTA: EN POZOS EXCAVADOS A MANO (90 cms. A 1.10 MTS.) EL MEJOR SOPORTE PARA EL MOLINO ES UN BROCAL DE 0.7 Mt A 2 Mts. DE ALTURA. EN LO POSIBLE SE LE DEBERA ACONDICIONAR UNA TAPA PARA EVITAR QUE LA LUZ DEL SOL, LOS ANIMALES Y HASTA LOS NIÑOS CAIGAN AL POZO.

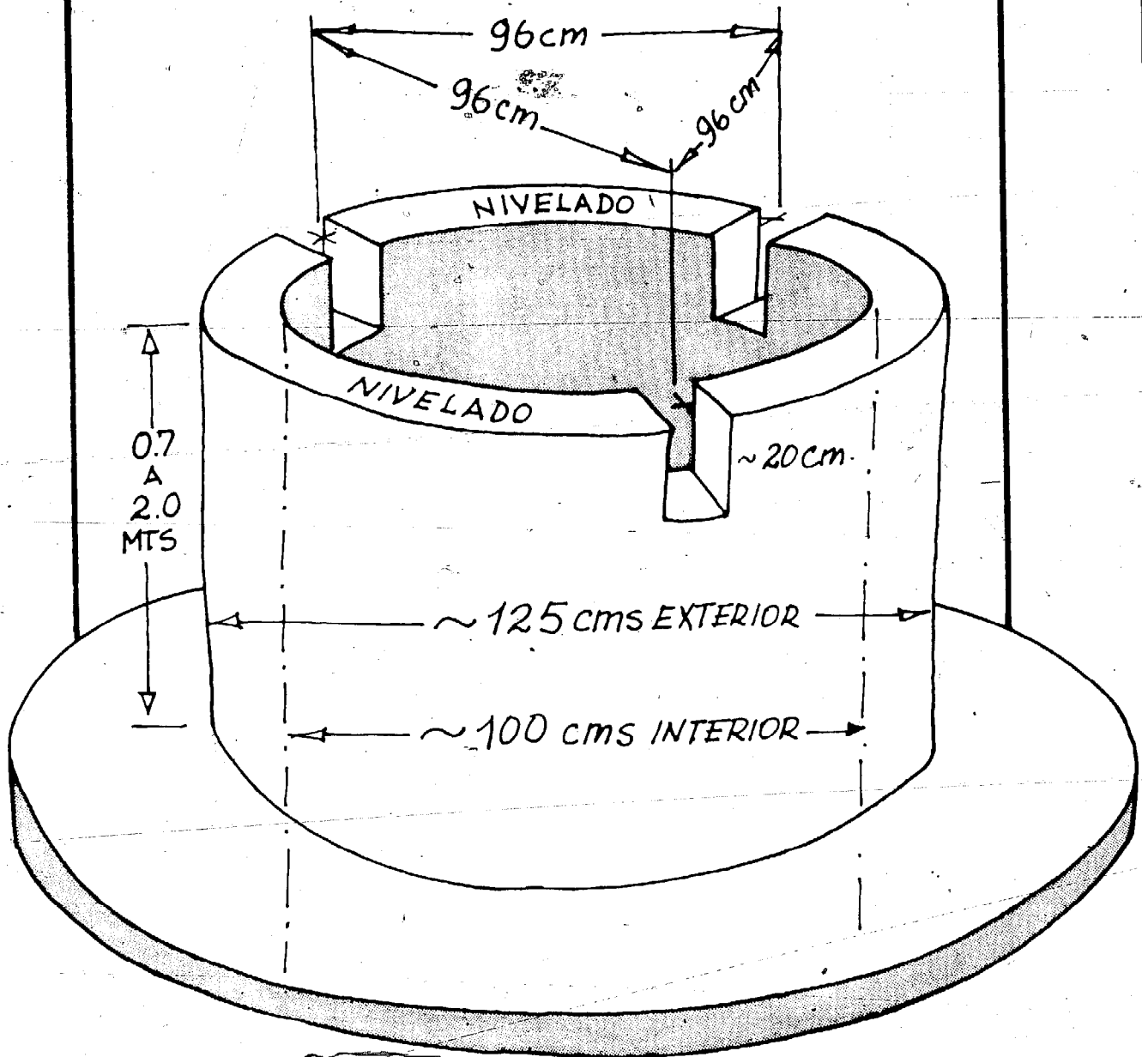



CENTRO
LAS
GAVIOTAS

MOD: MV2E

ENSAMBLE
ESTRUCTURAL

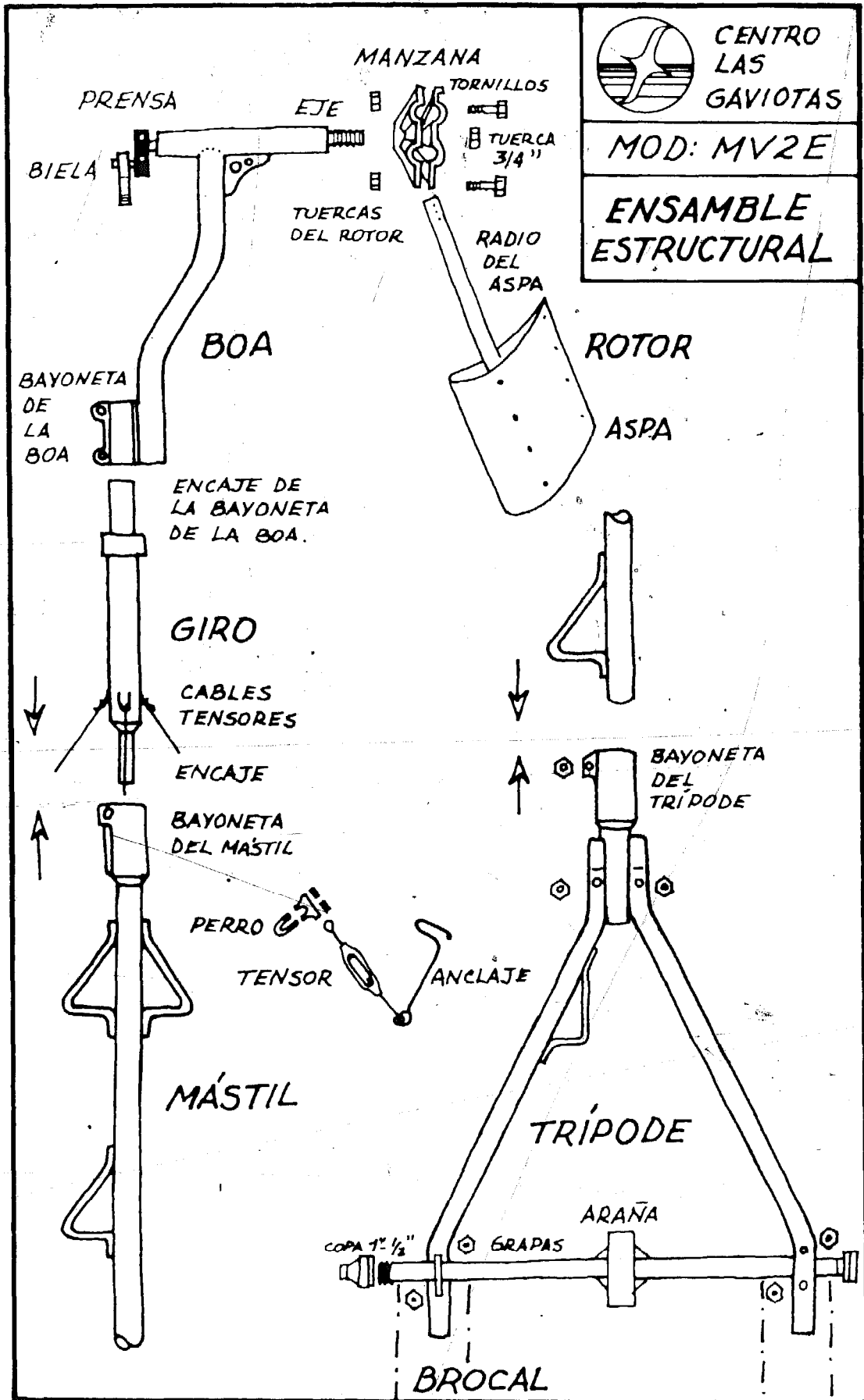

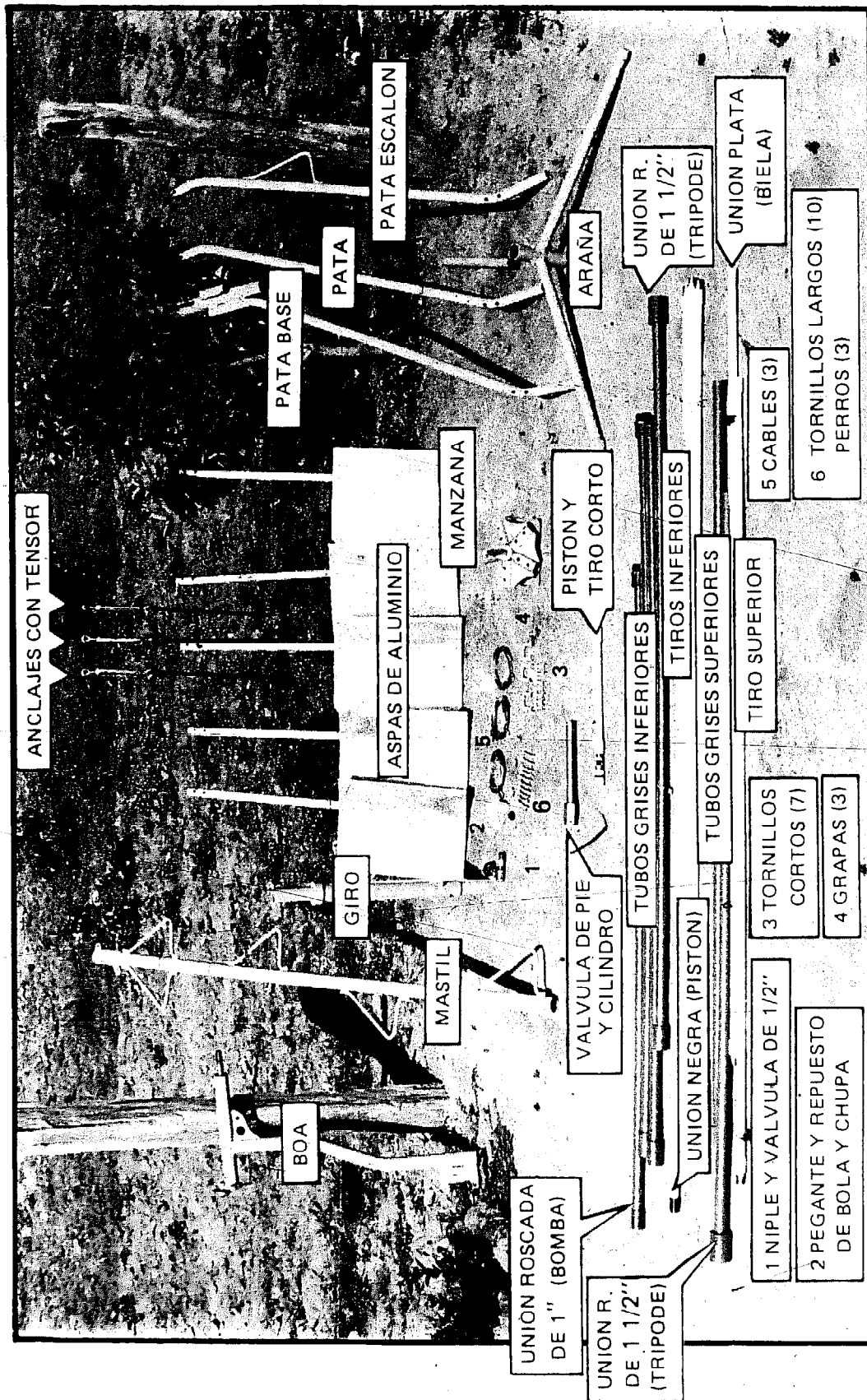

ANTES DE COMENZAR, SE DEBEN RECONOCER LOS NOMBRES DE LOS DIFERENTES ELEMENTOS QUE CONFORMAN UN MVZE DE GAVIOTAS.

LA PRIMERA OPERACIÓN ES EL ARMADO DEL TRIPODE. SE ENSAMBLAN EN LA PATA-BASE, LA PATA LISA A LA IZQUIERDA Y LA PATA-ESCALÓN A LA DERECHA, PODEMOS GOLPEAR EL CONJUNTO CONTRA EL SUELO PARA QUE LA PATA ENTRE HASTA EL FONDO.

YA ALINEO EL ÚLTIMO HUECO?



LOS TORNILLOS DEBERAN SER INTRODUCIDOS, SIN FORZARLOS. SÓLO CUANDO ESTE LOCALIZADA LA ARANA SE APRETARÁN.

INCREÍBLE QUE ESTA LLAVECITA DE 9/16" QUE TRAE EL MOLINO NO, LE ARME TODO?

LAS PATAS DE LA ARAJA DEBERAN PASAR TODAS A LA DERECHA DE LAS PATAS DEL TRIPODE.

APRETAR ANTES DE ARMAR

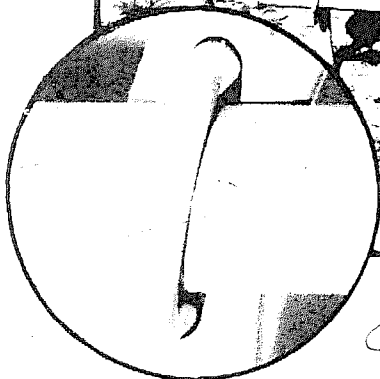

LOS PUNTOS DAN LA LOCALIZACIÓN CORRECTA DE LA ARAJA.



SE PUEDE GOLPEAR CON UN PALO EL MASTIL PARA FORZARLO A ENTRAR EN LA BAYONETA DEL TRÍPODE. NO SE DEBE GOLPEAR EL GIRO.

SI NO FUERA POR NUESTRA AYUDA...

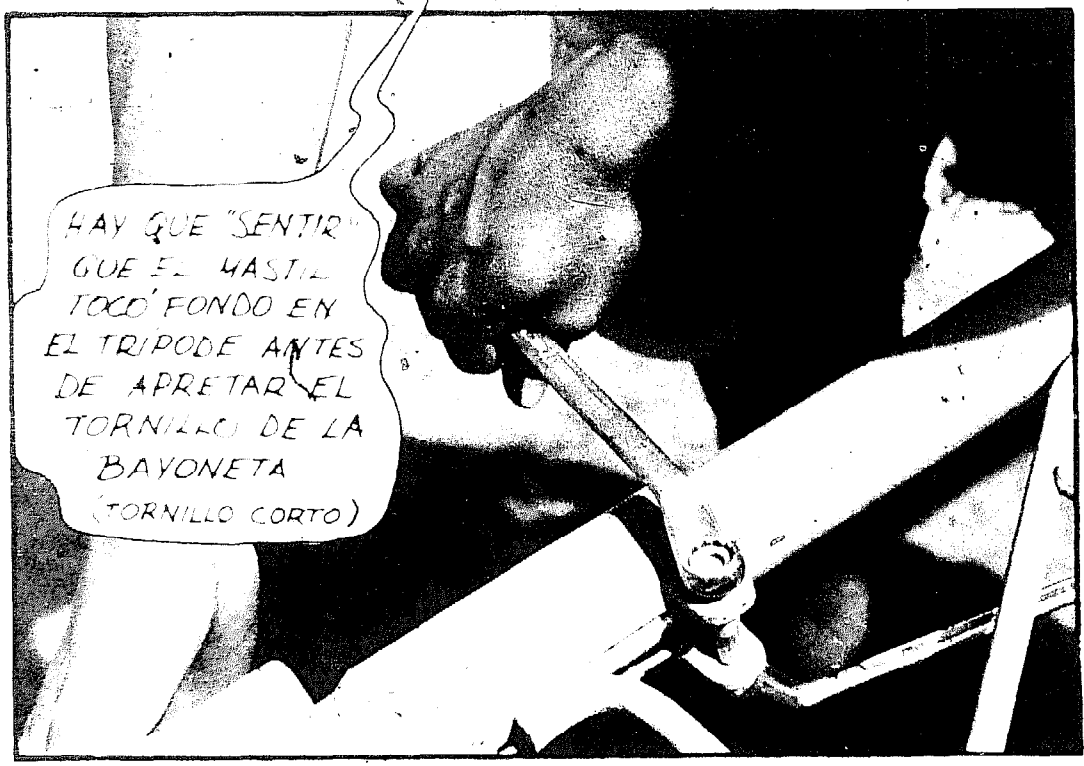

HAY QUE "SENTIR" QUE EL MASTIL TOCÓ FONDO EN EL TRÍPODE ANTES DE APRETAR EL TORNILLO DE LA BAYONETA (TORNILLO CORTO)

PARA LA FIJACION
DEL CABLE TENSOR
EN LA ARBOLLA
DEL GIRO, SE
INTRODUCE
PRIMERO LA
PUNTA DEL
CABLE POR
ENTRE EL
OTO DE
ESTE

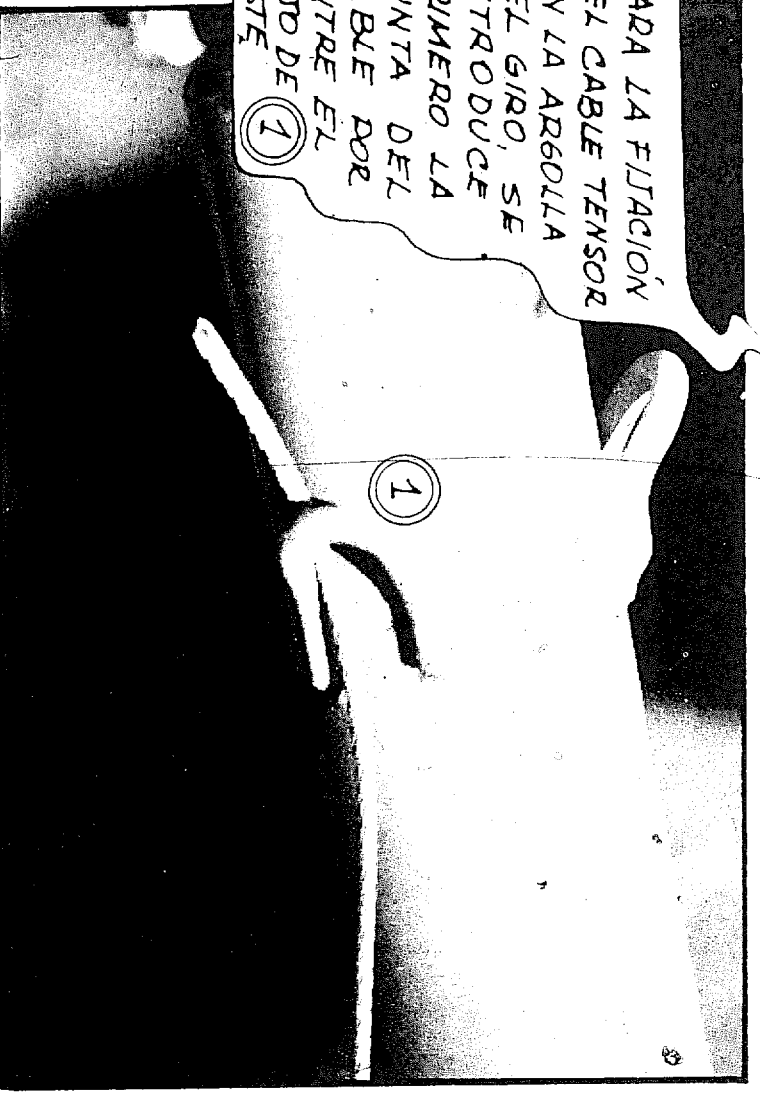

LUEGO SE PASA LA
PUNTA POR ENTRE
EL OTO DEL MISMO
Y SE CORRE EL
NUDO

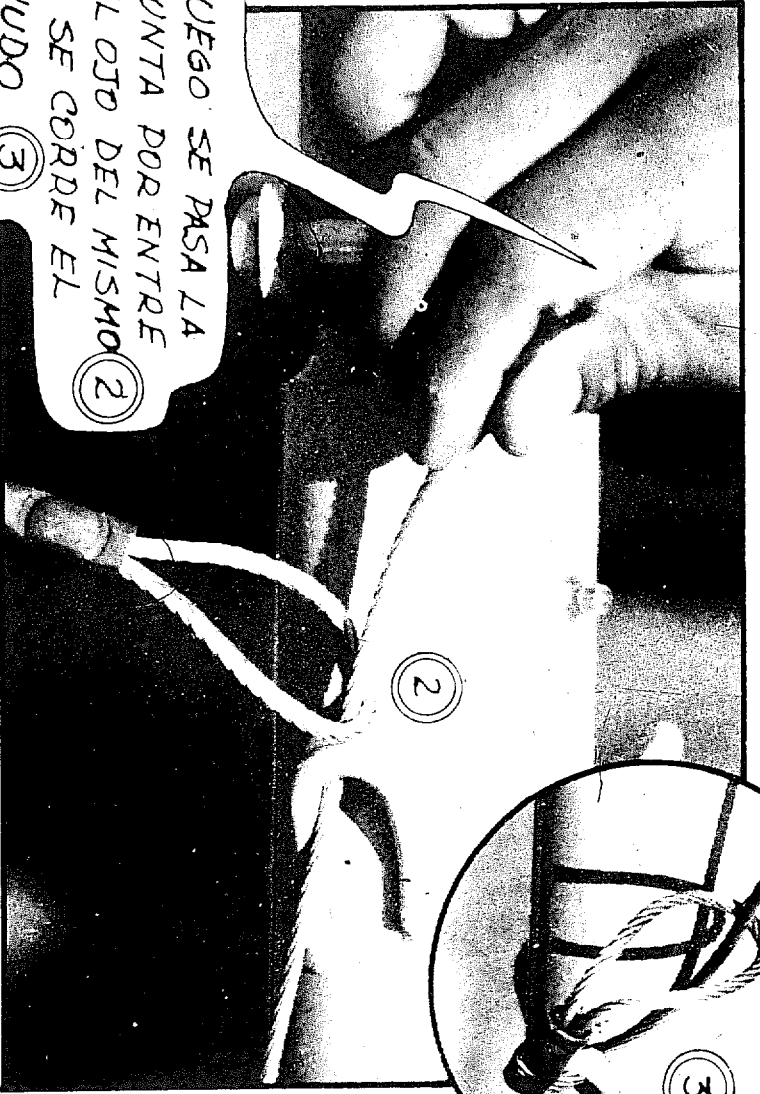

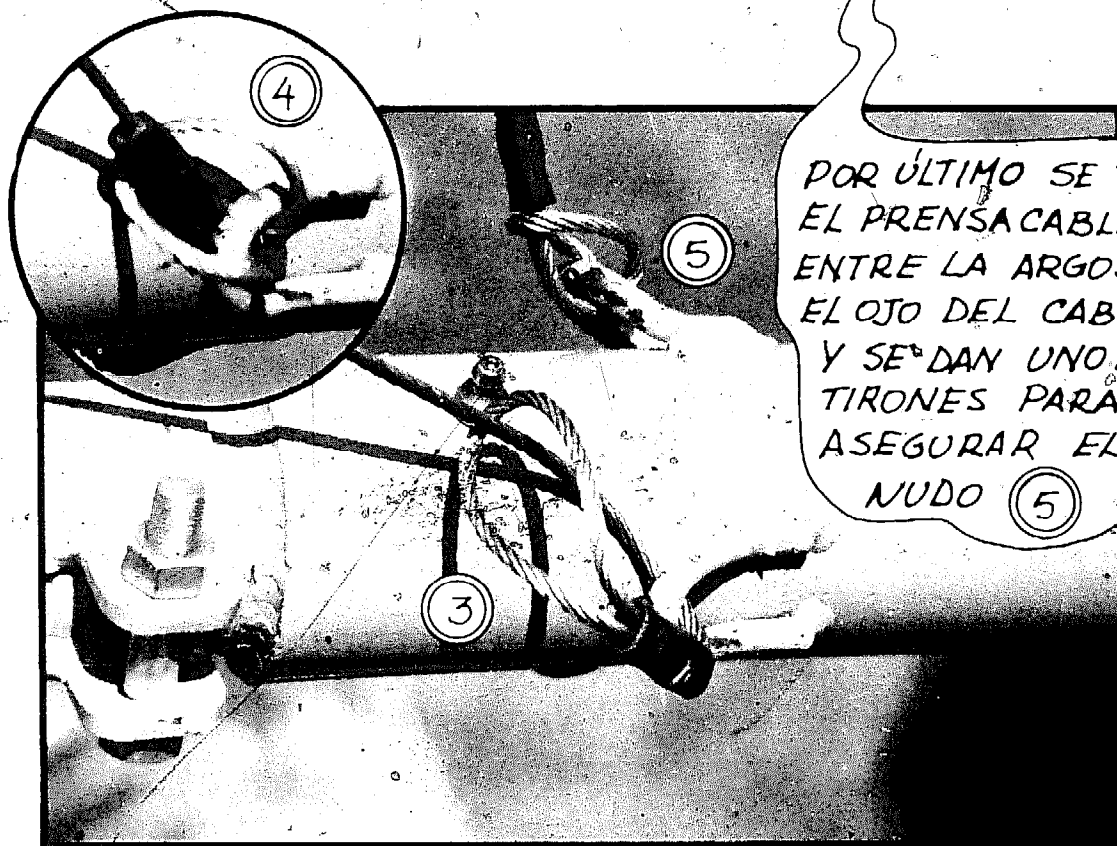

DOR ÚLTIMO SE FORZA EL Prensacable POR ENTRE LA ARGOLLA Y EL OJO DEL CABLE (4) Y SE DAN UNOS TIRONES PARA ASEGURAR EL NUDO (5)

SE REPITE LA OPERACIÓN PARA LOS OTROS DOS CABLES



SE PARA EL MOLINO CON CUIDADO, DEJANDO QUE LOS CABLES CUELGUEN LIBREMENTE.

ESTO NO PESA NADA ?

NOTA: ALGUNOS INSTALADORES PROFESIONALES ELEVAN TODO EL MOLINO (INCLUYENDO ROTOR) CON LA AYUDA DE DOS HOM-BRES FUERTES. ESTA PRÁCTICA ES PELIGROSA PARA PRINCIPIANTES.

A 3 METROS DEL CENTRO DEL POZO LOCALIZAMOS EL PRIMER MUERTO.

¿MUERTO?



NOTA: BROCALES DE MÁS DE 1 MT. DE ALTURA REQUIEREN CABLES ESPECIALES.

LOS HOYOS PARA LOS "MUERTOS" SE DEBEN HACER A 3 MTS. DEL CENTRO DEL POZO Y A UNOS 5.20 MTS. ENTRE ELLOS.

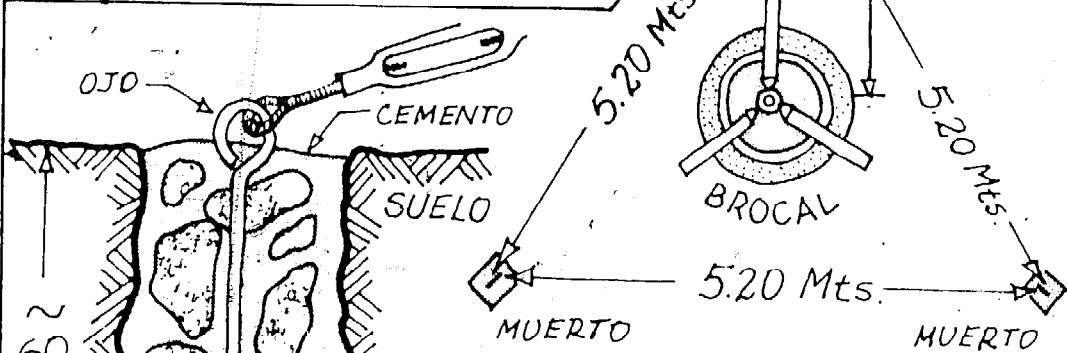

EL OJO DEL GANCHO DEBERÁ ESTAR EMBEBIDO HASTA LA MITAD EN EL CEMENTO Y SU HUECO NO DEBE APUN- TAR EN DIRECCIÓN DE LA TORRE DEL MOLINO PA- RA QUE NO SE DOBLE AL TEMPLAR.

CON MUCHO CUIDADO SE LEVANTAN
LOS 32 KILOS DEL CONJUNTO
Y SE COLOCA SOBRE LAS
RANURAS DEL BROCAL.

NO SERA' QUE PRIMERO
LO SENTAMOS ENCIMA
Y "MAS LUEGO" LO
METEMOS EN LAS
RANURAS ?

¿ NIÑAS UENGAN
P'ACA', NO SEA
QUE SE LES
CAIGA EN LA
CABEZA ?



HAY QUE CUIDAR QUE LA "DATA CIEGA" DE LA
ARAÑA QUEDE PARA DONDE **NO** SE NECESITA
EL AGUA.

CLARO, EL NUDO DE MARRANO
NO SE CORRE NI EN EL
CABLE, Y AYUDA AL
TRABAJO DEL PERRO.



HAGALE UN NUDO
DE MARRANO AL
CABLE, EN EL OJO
DEL TENSOR...

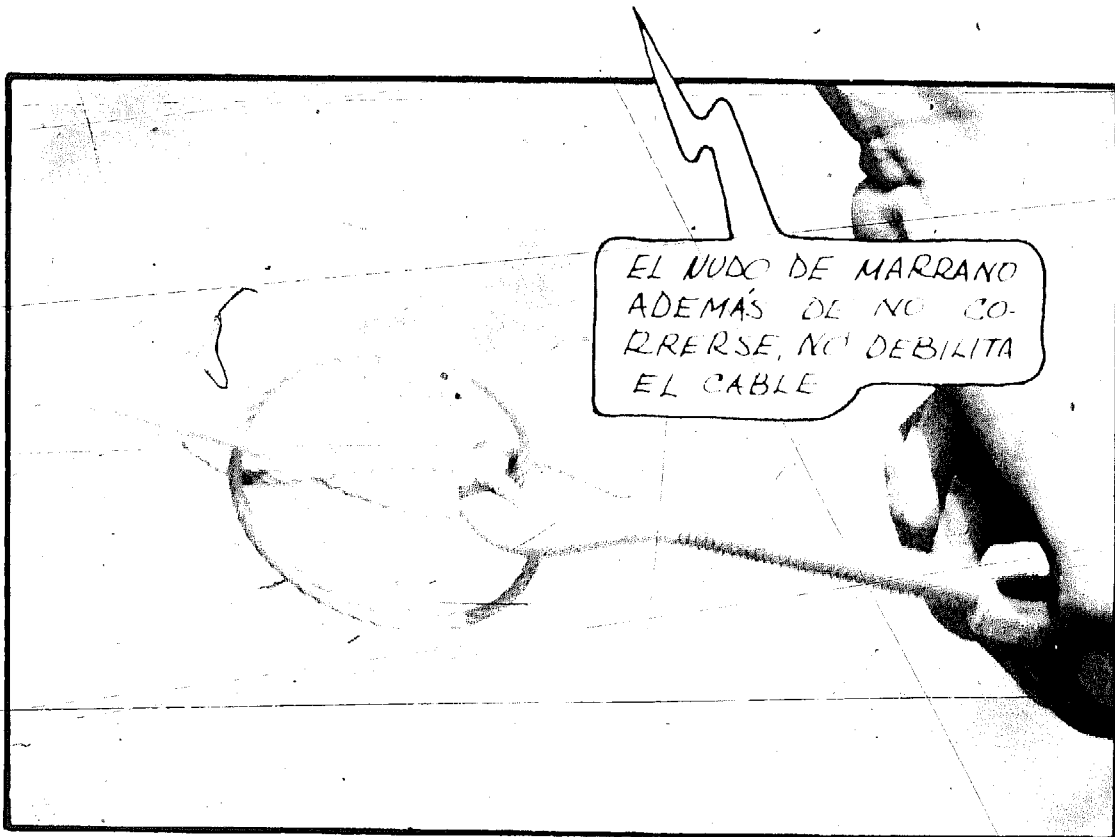

LUEGO SE PROCEDE A
ASEGURAR LOS PERROS
IMPORTANTE!

EL CABLE VIENE
DEL MÁSTIL,
PASA POR
EL PERRO,
HACE EL
NUDO DE
MARRANO EN
EL OJO DEL
TENSOR,
VUELVE A
PASAR POR EL
PERRO HACIA ARRIBA
E INMEDIÁTAMENTE
PASA POR TERCERA VEZ
HACIA ABAJO,
FORMANDO UNA LAZADA
ARRIBA.

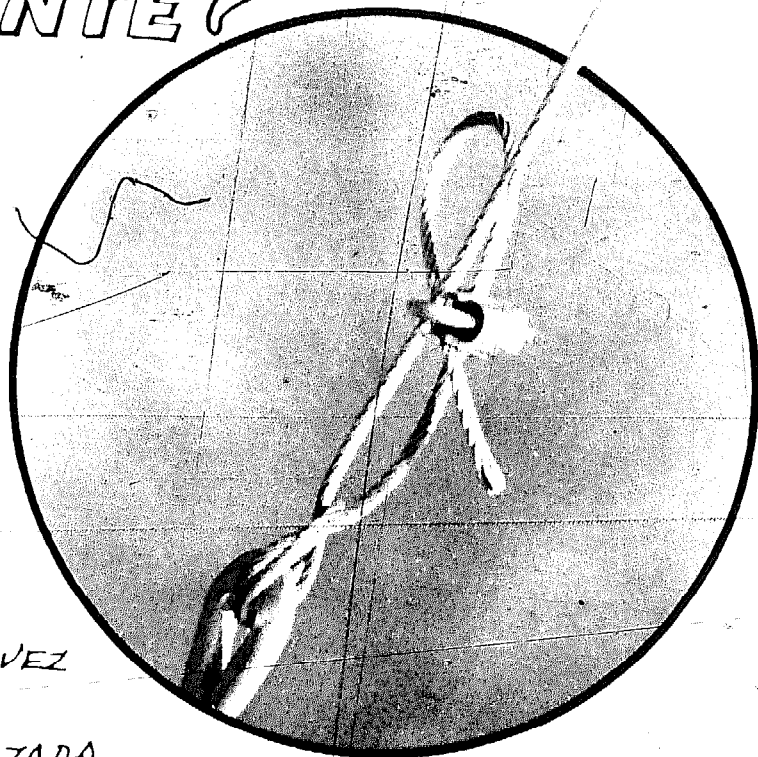
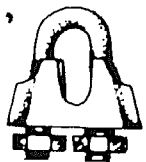

SE IMPROVISA UNA FLOMADA, POR EJEMPLO CON UN EJE DE BICICLETA Y UN HILO, SEPARADA 2 CMS DEL MÁSTIL.



UNA VEZ NIVELADO EL TRÍPODE, SE PROCEDE A FIJAR LAS PATAS CON CEMENTO*.

(UNA PARTE DE CEMENTO POR DOS A TRES DE ARENA)



* PARA GANAR TIEMPO LOS INSTALADORES DE GAVIOTAS USAN UN LÍQUIDO QUE FRAGUA EL CEMENTO EN UNA HORA. (SÓLO ACORTA EL TIEMPO DE INSTALACIÓN).

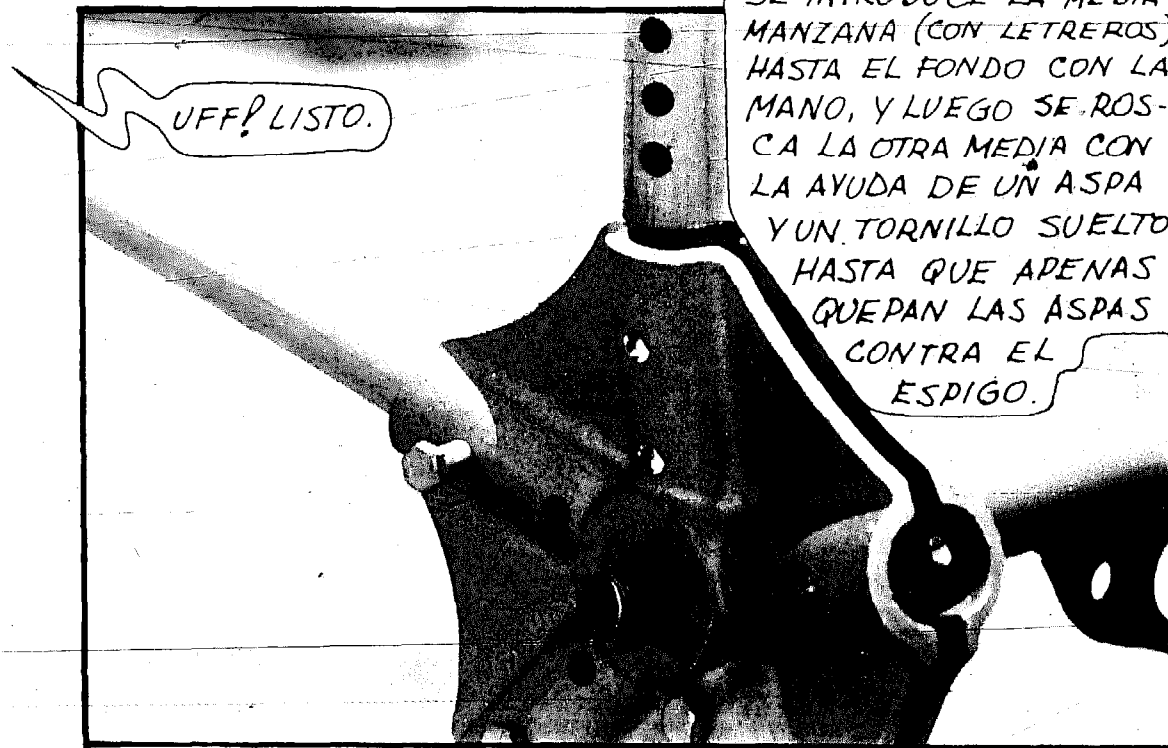

UFF! LISTO.

SE INTRODUCE LA MEDIA MANZANA (CON LETREROS) HASTA EL FONDO CON LA MANO, Y LUEGO SE ROSCA LA OTRA MEDIA CON LA AYUDA DE UN ASPA Y UN TORNILLO SUELTO HASTA QUE APENAS QUEPAN LAS ASPAS CONTRA EL ESPIGO.

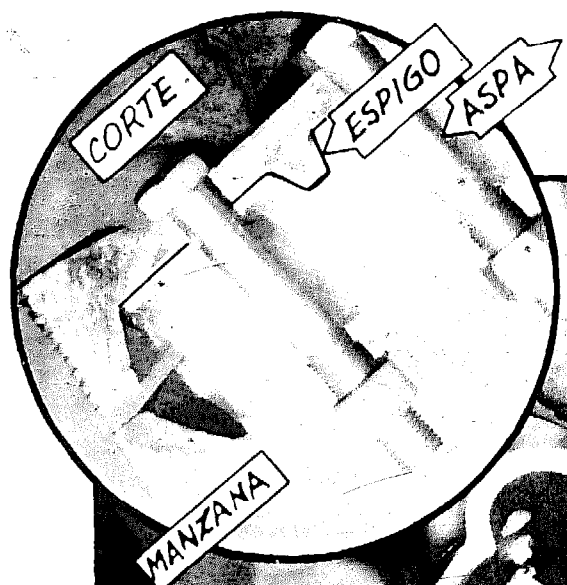

EL ASPA EN SU BASE POSEE TRES HUECOS POR EL LADO DE ATRÁS Y DOS ADELANTE. ES INDISPENSABLE QUE EL ESPIGO DE LA MANZANA QUEDE ALOJADO EN EL HUECO CENTRAL.

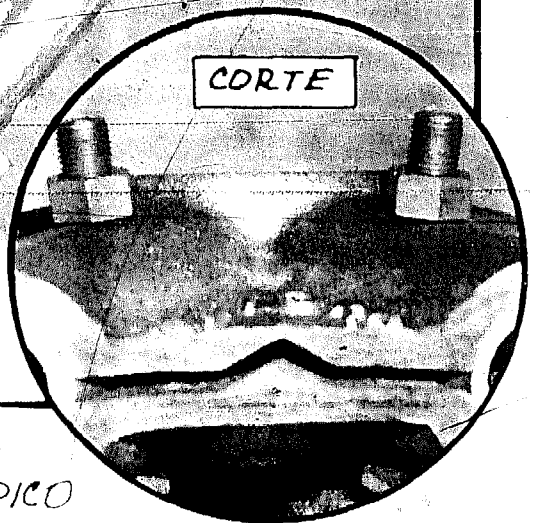

LAS MANZANAS TIENEN EN SU INTERIOR UNA CAVIDAD Y UN PICO CÓNICOS, SE LOS DEBE ENFRENTAR AL ARMAR

UNA VEZ LOCALIZADAS LAS MANZANAS (CAVIDAD CONTRA PICO) Y LOCALIZADOS LOS AGUJEROS CENTRALES DEL ASPA EN LOS ESPIGOS DE LA MANZANA, SE PROCEDE A INTRODUCIR LOS TORNILLOS.



SE ADRIETAN LOS 10 TORNILLOS (LARGOS) ALTERNANDO UN LADO CON OTRO, VARIAS VECES HASTA QUE TODOS SE SIENTAN BIEN AJUSTADOS. ESTO PUEDE DURAR HASTA 20 MINUTOS.

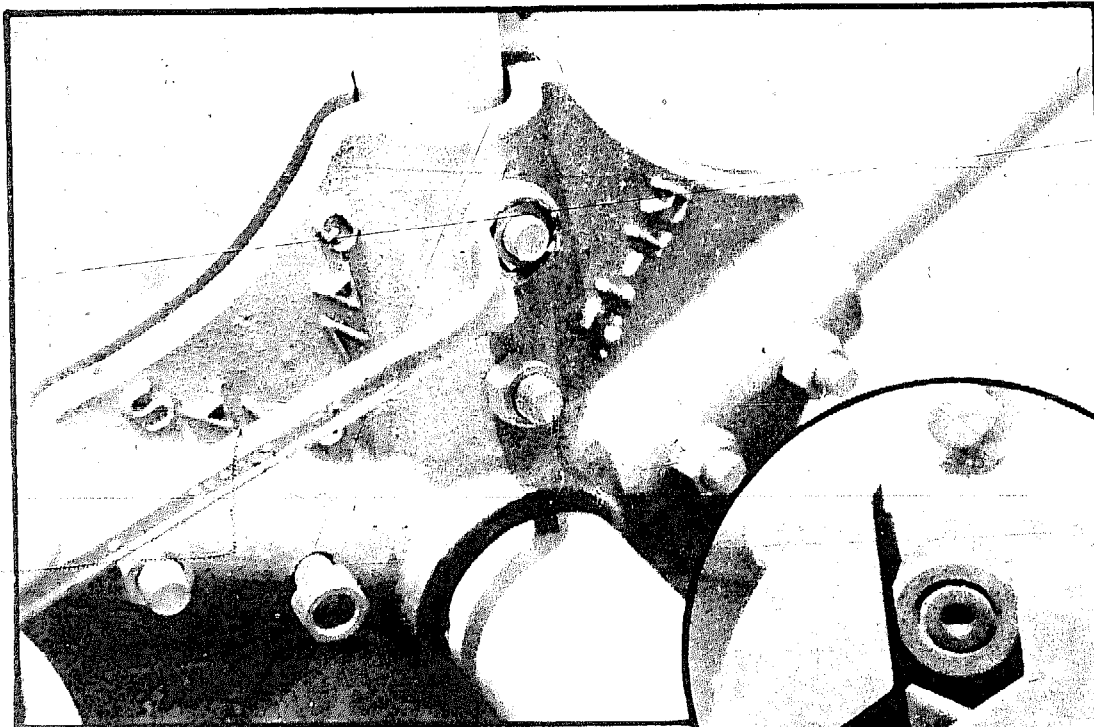

AJUSTE CON MUCHA FUERZA LA CONTRATUERCA DEL ROTOR. UNA CRUCETA DE CARRO CASI SIEMPRE SIRVE.



ROTOR AMARRADO
PARA QUE NO LO
GIRE EL VIENTO

APENAS LO META PARA
QUE VEA TODOS LOS
DETALLES LO BAJAMOS
PARA QUE ENSAYE
USTED. REQUIERE
ALGO DE FUERZA
Y MUCHA
DECISIÓN!

BOA AMARRADA
AL PENÚLTIMO
ESCALON POR
SI SE CAE

AMARRADO CON
DOS VUELTAS DE
CUERDA EN LA
CINTURA, AL GIRO
DEL MOLINO.

QUE TAL?

TENSORES
ASEGURADOS

- SE INTRODUCE LA BAYONETA DE LA BOA EN EL GIRO Y SE ASEGURAN CON FUERZA LOS TORNILLOS.
- ALGUNOS INSTALADORES SUBEN CON LA BOA EN EL BRAZO, OTROS, MENOS FUERTES, PREFIEREN SUBIRLA CON UN LAZO.

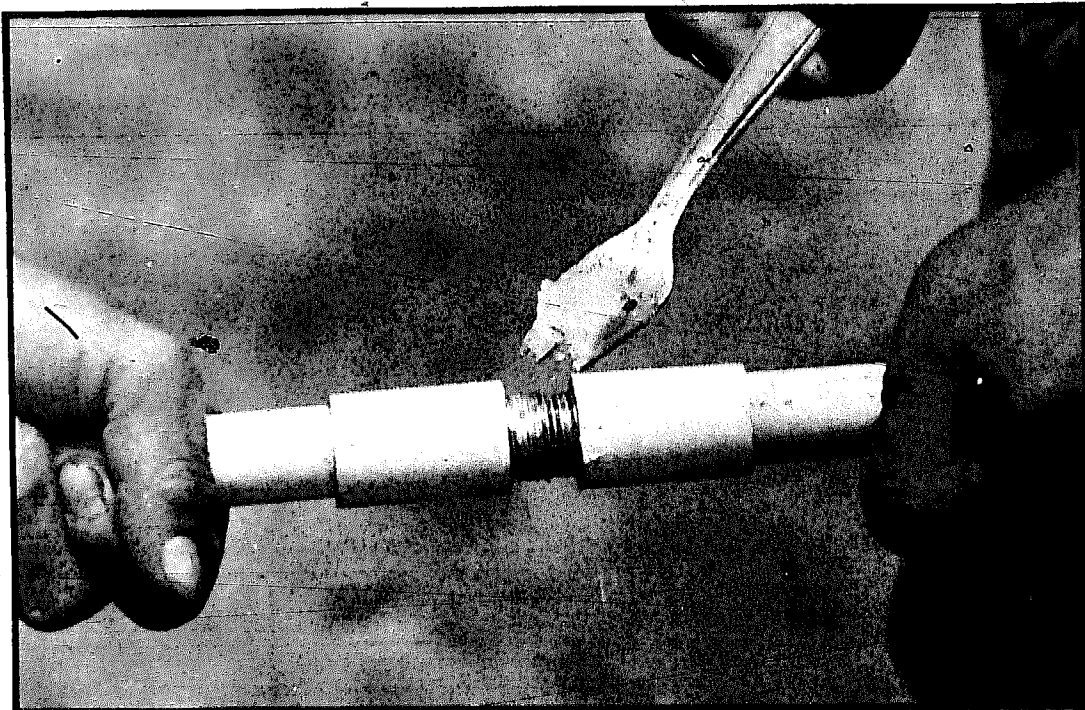

SE ARMA EL TIRO SUPERIOR CONECTANDO CON LA FUERZA DE LAS MANOS UN TIRO CUALQUIERA Y EL TIRO CON EL CONECTOR PLATA.
SE DEBE PONER ALGO DE MANTECA O SEBO EN LA ROSCA (NO USE GRASA.)

SE MONTA EL TIRO SUPERIOR...



SE ARMA EL TUBO SUPERIOR...



NOTA: EN ALGUNOS MODELOS, EL EXTREMO LIBRE PUEDE ESTAR REFORZADO CON OTRA UNION.

SE PEGA EL TUBO SUPERIOR...



NOTA: LOS EXTREMOS YA VIENEN DESENGRASADOS, UNA VEZ UNIDOS ALMACENE EL CONJUNTO EN LA SOMBRA, O MÓNTELO EN EL MOLINO.

EL LARGO DE LA BOMBA

EL POZO DE LOS BELTRÁN TIENE 7.50 MTS. DESDE EL PISO Y 8.60 MTS. DESDE EL BORDE SUPERIOR DEL BROCAL. EN LO MÁS DURO DEL VERANO BAJA A 7.60 MTS. DEL BROCAL.

LA BOMBA DEBE QUEDAR LO MÁS BAJA POSIBLE

	PROFUNDIDAD MTS
◦ SI LA REFERENCIA ES EL BORDE SUPERIOR DEL BROCAL	0.0
◦ EL TRÍPODE DEJA LA UNIÓN DE 1½" UNOS 8 CM. BAJO EL BROCAL	0.08
◦ EL TUBO GRIS CON CONECTOR DE 1½" TIENE UN LARGO EFECTIVO DE 2.08 MTS.	2.16
◦ EL TUBO GRIS TIENE UN LARGO EFECTIVO DE 2.06 MTS.	4.22
◦ EL OTRO TUBO GRIS 2.06 MTS.	6.28
◦ EL TUBO GRIS CON CONECTOR DE 1" PARA EL CILINDRO POSEE 1.84 MTS.	8.12
◦ EL CILINDRO Y LA VÁLVULA DE PIE TIENEN UN LARGO DE 0.28 MTS.	8.40

◦ QUEDAN POR LO TANTO 20 CMS AL FONDO Y 80 CMS. DE AGUA EFECTIVA EN LO DURO DEL VERANO.

◦ QUITANDO O AGREGANDO EXTENSIONES DE PROFUNDIDAD (2.06 MTS, VER PÁGINA 39) SE PUEDE VARIAR EL LARGO DESDE:
 $0.08 + 2.08 + 1.84 + 0.28 = \underline{4.28}$ DESDE EL BROCAL, HASTA:
 $0.08 + 2.08 + 10 \times 2.06 + 1.84 + 0.28 = \underline{24.88}$ MTS CON 10 EXTENSIONES.



NOTA: NUNCA PONGA UNA LLAVE O PRENSA AL CILINDRO. (ENSAYE UN ARROLLAMIENTO DE CUERDA, POR EJEMPLO)

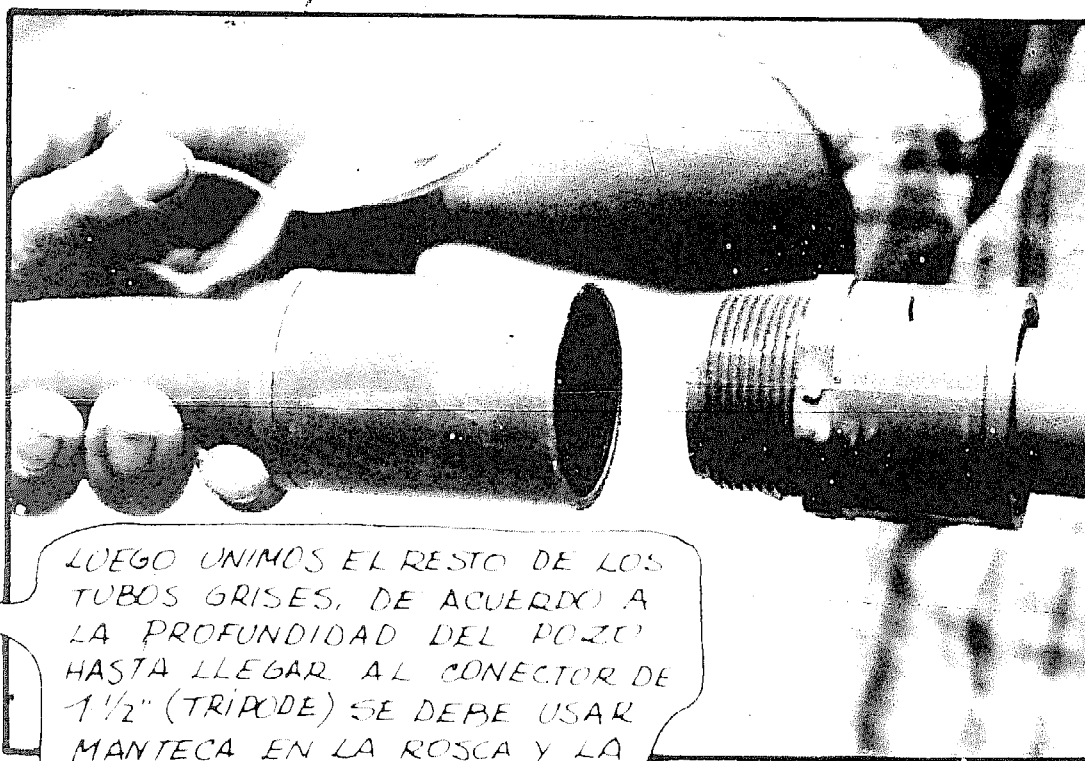

DEPOES UNIMOS EL RESTO DE LOS TUBOS GRIS, DE ACUERDO A LA PROFUNDIDAD DEL POZO. HASTA LLEGAR AL CONECTOR DE 1 1/2" (TRIPODE) SE DEBE USAR MANTECA EN LA ROSCA Y LA FUERZA DE LAS MANOS.

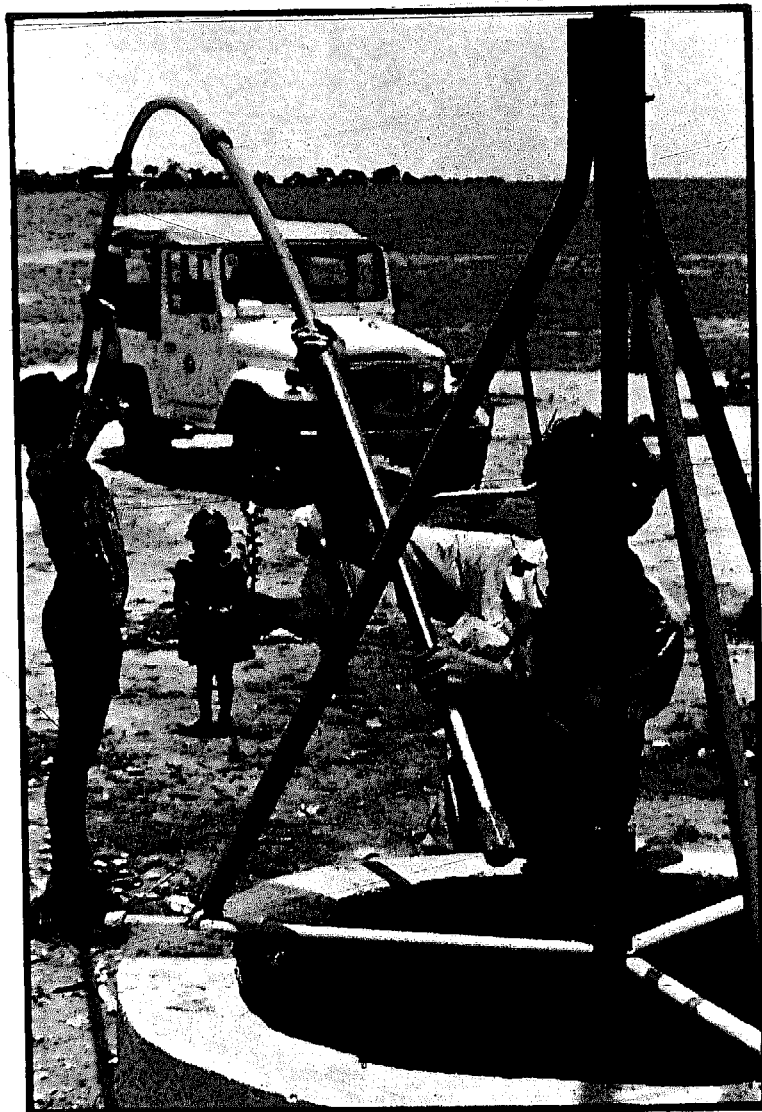

CURVANDO CON SUAVIDAD EL TUBO INFERIOR,
SE INTRODUCE EN EL POZO EL CONJUNTO
FORMADO POR:

- TUBO GRIS CON CONECTOR DE $1\frac{1}{2}$ " (TRÍPODE).
- TUBO GRIS-GRIS.
- TUBO GRIS-GRIS.
- TUBO GRIS CON CONECTOR DE 1" (CILINDRO).
- CILINDRO DE ACERO INOXIDABLE
- VÁLVULA DE PIE DE BRONCE

UNA VEZ DENTRO, SE ROSCA CON CUIDADO EL
CONECTOR DE $1\frac{1}{2}$ " EN EL TRÍPODE.

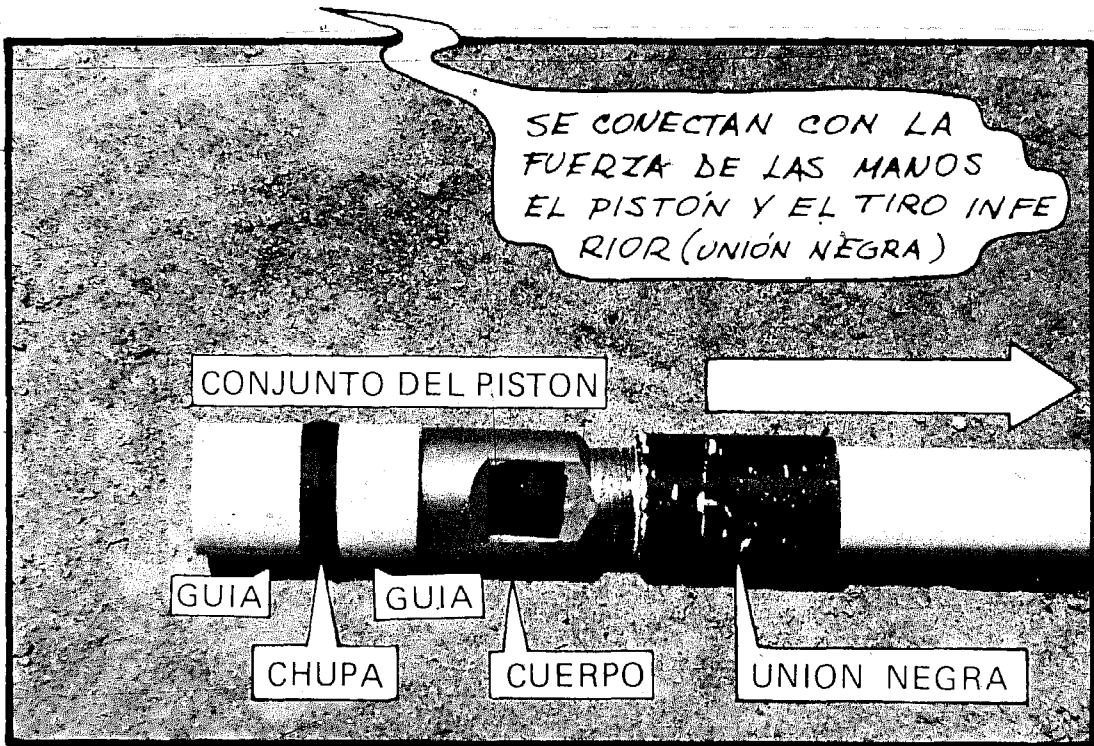

NOTA: REVISE EL TAMAÑO DE LA BOLA PERIÓDICAMENTE EN AGUA LIMPIA DURA MUCHO TIEMPO, EN AGUA ARENOSA DURA UNOS DOS AÑOS SÓLAMENTE.



SE ARMA EL RESTO DEL TIRO INFERIOR.



VAMOS METIENDO
EL TIRO INFERIOR
DENTRO DEL TU-
BO CUIDANDO
QUE NO SE CUR-
VE MUCHO

CÓMO SE SABE
QUE EL PISTÓN
QUEDÓ EN SU
PUESTO?

EL TIRO VIENE CALIBRADO DE
FÁBRICA, SIN EMBARGO, SI LA
BIELA SE ENCUENTRA ABAJO
Y EL PISTÓN TOCA FONDO,
DEBEN QUEDAR UNOS
7 CMS. DE LUZ
AL TIRO SU-
PERIOR.

UD. DIO QUE
SE DEBE VER
UN DEDO* DE
CONECTOR.

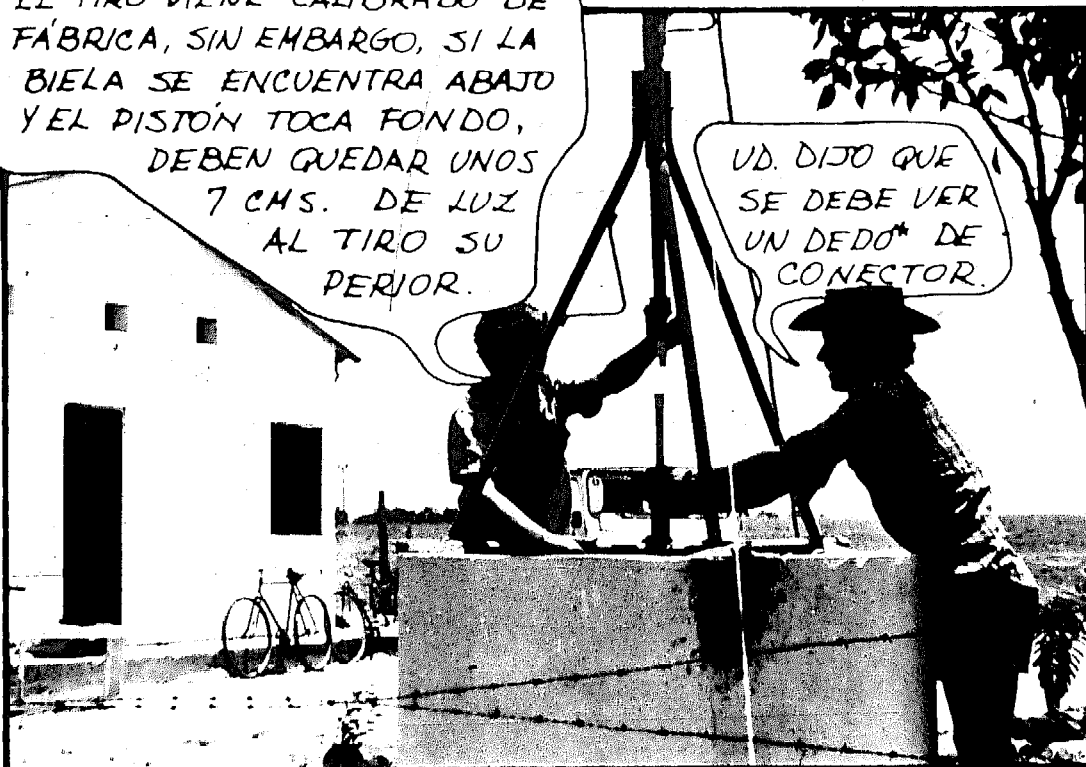

SE CONECTAN LOS TIROS SUPERIOR E INFERIOR.

* 1.3 CMS. APROXIMADAMENTE.

ME TOCÓ LIMPIAR
EL BORDE DE LA
ROSCA DEL TRÍPO-
DE... AHORA SÍ
ENTRA PER-
FECTA.

A LAS ROSCAS QUE
CONECTAN EL TUBO
CON EL TRÍPODE SE
LES DEBE TENER
MUCHO CUIDADO.



SE ATORNILLA EL TUBO SUPERIOR CON CUIDADO...
Y SE SUELTA EL MOLINO!

AHÍ VA LA CUERDA!

SIEMPRE QUE
SE DESEE PARAR
EL MOLINO SE DE-
BERÁ GIRAR LA
BOA HASTA COLOCAR
EL ROTOR DE LADO
AL VIENTO ¡ NUNCA
TRATE DE PARAR EL
GIRO DEL ROTOR CON
LA MANO! ES MUY
PELIGROSO!



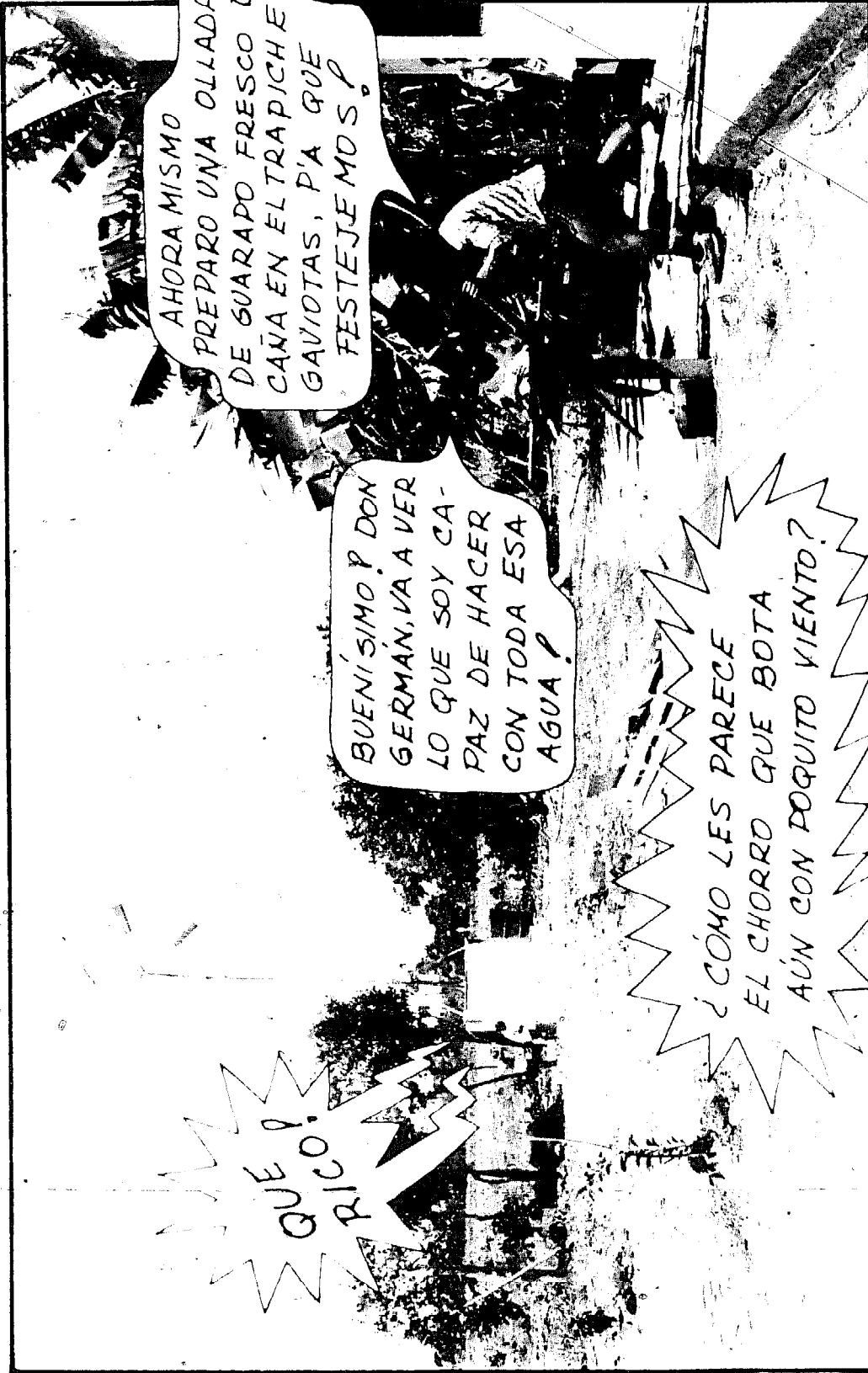

¿QUÉ?
RICO!

AHORA MISMO
PREPARO UNA OLLADA
DE GUARAPÓ FRESCO DE
CAÑA EN EL TRAPICHE
GAVIDOTAS, P'A QUE
FESTEJEMOS.?

BUENÍSIMO. DON
GERMÁN, VA A VER
LO QUE SOY CA-
PAZ DE HACER
CON TODA ESA
AGUA.?

¿CÓMO LES PARECE
EL CHORRO QUE BOTA
AÚN CON POQUITO VIENTO?

A LAS 4 HORAS SE TERMINA LA INSTALACIÓN.

CARACTERÍSTICAS DEL MOLINO MV2E GAVIOTAS

DIÁMETRO DEL ROTOR : 2.05 MTS.
TIPO DE ROTOR : 5 ASPAS DE ALUMINIO
DE ALTO EMPUJE
CONTROL DE VELOCIDAD : PASIVO AERODINÁMICO
PUEDE CORRER TEMPESTADES DE 130 KM/H.
TIPO DE TORRE : TUBULAR DE 5.0 MTS.
(+ ALTURA DEL BROCAL)
ALTURA DE BOMBEO : 4.2 MTS. (MÁS BROCAL)
PROFUNDIDAD DE BOMBEO : 4.3 MTS. A 24.9 MTS.
VELOCIDAD MÍNIMA DE
VIENTO PARA BOMBEAR
DESDE 6 MTS DE PROF. : 1.5 MTS/SEG.

BOMBEO TÍPICOS (A 6 MTS. PROF.)

VIENTO DÉBIL Y
ESPORÁDICO : ~ 1 a $2\frac{1}{2}$ MTS³/DÍA.

VIENTO MEDIO,
DURANTE EL DÍA : $\sim 4-5$ MTS³/DÍA

VIENTO FUERTE
24 HORAS DIARIAS : $\sim 10-15$ MTS³/DÍA.

DISTANCIA TÍPICA DE CONDUCCIÓN
HORIZONTAL EN TUBERÍA DE $\frac{3}{4}$ " LISA
(POLIETILENO O P.V.C.) : $\frac{1}{2}$ KILÓMETRO.

UN AÑO DESPUÉS...

ENCANTADO DE CONOCERLO ABRAHAM, ME HAN CONTADO MUCHO DE SU GRANJA.. AUNQUE VEO QUE LE PUEDO DAR UN CONSEJO: NO DEJE CRECER LOS ARBUSTOS A MÁS DE LA MITAD DE LA TORRE.

GUSTO EN VERLA DOÑA GLADIS; VENIMOS DE VISITA CON GUSTAVO Y EJÉCER, INSTALADORES DE MOLINOS, EN EL TOLIMA Y EN LA COSTA, A VER COMO LE SACAN USTEDES EL "JUGO" AL MOLINO.



AGUA ABUNDANTE DE POZO, EL ABO NO DEL BIOGÁS Y UN POCO DE CARINJO NADA MÁS.

LES CUENTO, QUE GLADIS ME HA VENIDO DESCUIDANDO LAS 'GALLINAS' POR DEDICARSE A LA HUERTA, ESTA' TAN ORGULLOSA?



LE CUENTO DON GERMAN,
PRIMERO PUSIMOS LA TUBE-
RIA AL GALLINERO.

AL TIEMPO, EMPECE' CON
LA HUERTA.

DESPUES VINO EL TANQUE, EL
POZO SEPTICO Y EL SANITARIO.

LUEGO, EL BEBEDERO TRAJO
A DORMIR EL GANADO.

ENTONCES, FUE CUANDO SE
MONTO EL BIDGAS CON LA
BONIGA Y LA GALLINASA,
NOS DA LUZ, COCINA, ABOÑO
Y ALGUN DIA NEVERA

MOLINO

GENERADOR
DE BIDGAS

BEBEDERO

FELICITACIONES!
REALMENTE AQUI
SE HA PRODDUCIDO
UNA REVOLUCION
TECNOLOGICA?

EL AGUA CORRIENTE CONSTITUYO CON SEGURIDAD, EL PILAR DEL
MEJORAMIENTO EN LA CALIDAD DE LA VIDA DE LOS BELTRAN.

APÉNDICES

APÉNDICE #1 MANTENIMIENTO - OPERACIÓN

EN CAMPO ABIERTO EL MOLINO DEBE ESTAR :

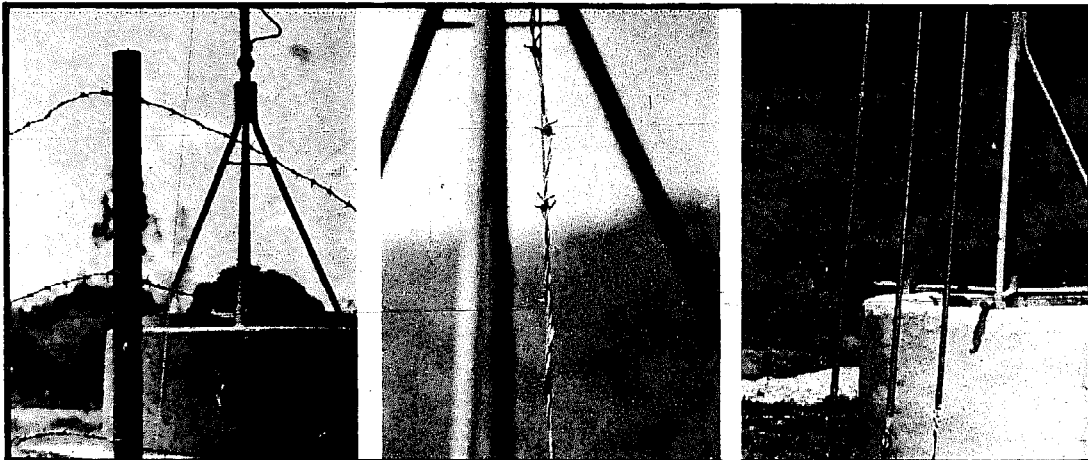

CERCADO PARA QUE NO LO TUMBE EL GANADO AL RASCARSE

O EL TENSOR ENVUELTO EN ALAMBRE DE PUÑAS. (CUIDADO CON LOS NIÑOS)

O CUBIERTO CON UN TUBO PARA QUE NO SE RASQUE EL GANADO.

- REVISE CADA 6 MESES LA TENSION DE LOS CABLES.
- REVISE CADA AÑO LA VERTICALIDAD DEL MOLINO.
- CADA 2 (DOS) AÑOS SE DEBE REVISAR:

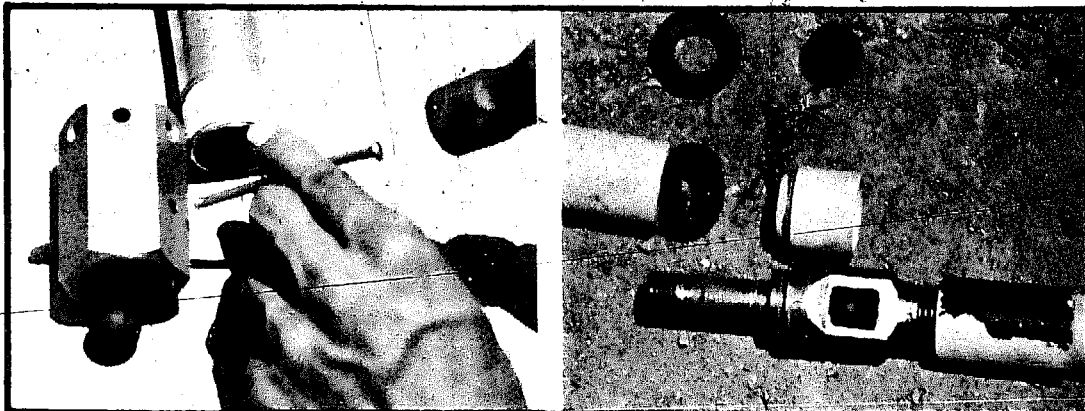

LA BOLA DE CAUCHO DE LA VÁLVULA DE PIE DEBE TENER MÁS DE 15 m.m. DE DIÁMETRO. SI LA VE PEQUEÑA, SAQUE EL PASADOR CON GOLPES SUAVES. AL ARMAR PONGA UNA TIRITA DE PLÁSTICO (DE BOLSA) EN LA ROSCA. NO USE LLAVES O PRENSAS EN EL CILINDRO.

LA CHUPA DEBE TENER MÁS DE 28,3 Y LA BOLA MÁS DE 15 m.m. SI ESTÁN DESGASTADOS USE LOS REPUESTOS. PONGA UNA TIRITA DE PLÁSTICO EN LA ROSCA DE LA GUIA AL ATORNILLAR. NO APRIETE NI ENGRASE LA CHUPA. DÉJELA LIGERAMENTE SUELTA.

o ENGRASE ANUAL.



A ESTE MOLINO
DESPUES DE UN AÑO, SE
LE BAJÓ EL TIRO PARA
REVISARLO (ESTABA
BIEN) Y SE LE PUSIERON
3 BOMBAZOS DE GRASA
EN CADA GRASERA.

o REVISIONES CADA DOS AÑOS

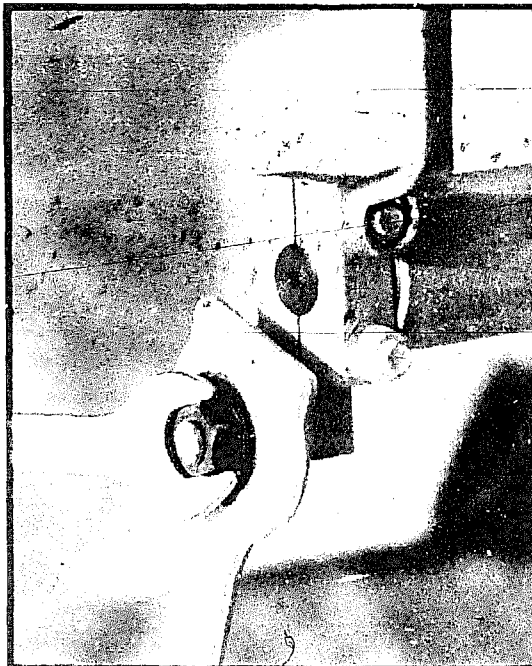

ES CONVENIENTE AJUSTAR
LAS TUERCAS DE LA PRENSA,
DE LA BIELA, Y LA
PRINCIPAL DEL ROTOR.
LITERALMENTE, EL
MOLINO, PENDE DE
ELLAS.

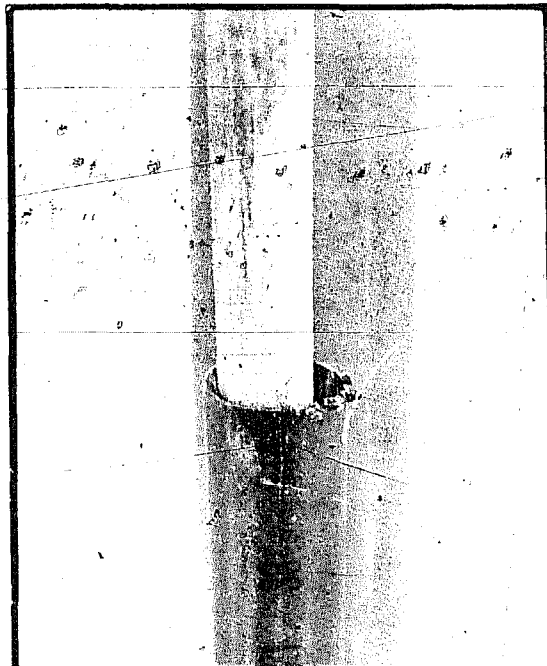

LOS MOLINOS QUE ENTREGAN
EL AGUA AL NIVEL DEL SUELO
PUEDEN SUFRIR ALGÚN DES-
GASTE AL FIN DEL TUBO SU-
PERIOR. ADQUIERA EL RE-
PUESTO O LA PIEZA DE P.V.C.
O CP.V.C., SI LLEGA AL BORDE.

APÉNDICE #2 INSTRUCCIONES ESPECIALES DE INSTALACIÓN

ESTE MOLINO EN ZONA TOTALMENTE DESPEJADA ABASTECE 100 RESES EN VERANO.



EN CAMBIO ÉSTE ENCERRADO POR LOS ÁRBOLES ESCASAMENTE ALCANZA PARA 15 RESES AUNQUE ESTÁ SITUADO A SÓLO 10 KMS. DEL OTRO.



EL MOLINO DE LA DERECHA SACA MÁS AGUA QUE EL DE LA IZQUIERDA, EN IGUALDAD DE CONDICIONES

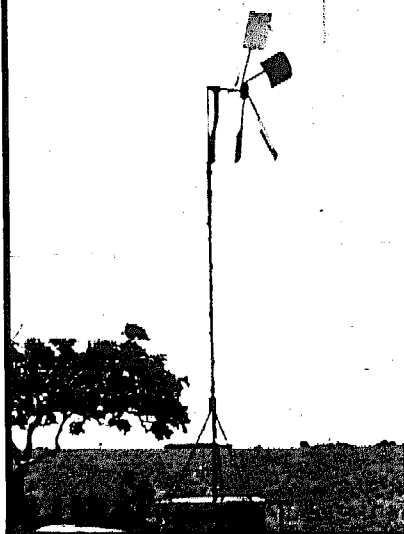

SIN
EXTENSIONES
(ELEVA A 5 MTS.)

CON
EXTENSIONES
(ELEVA A 9 MTS.)

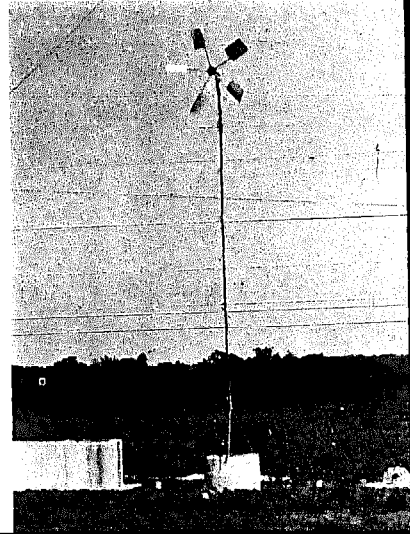

EL MOLINO **NO** TIENE QUE ESTAR AL LADO DEL CONSUMO; RECUERDE QUE:

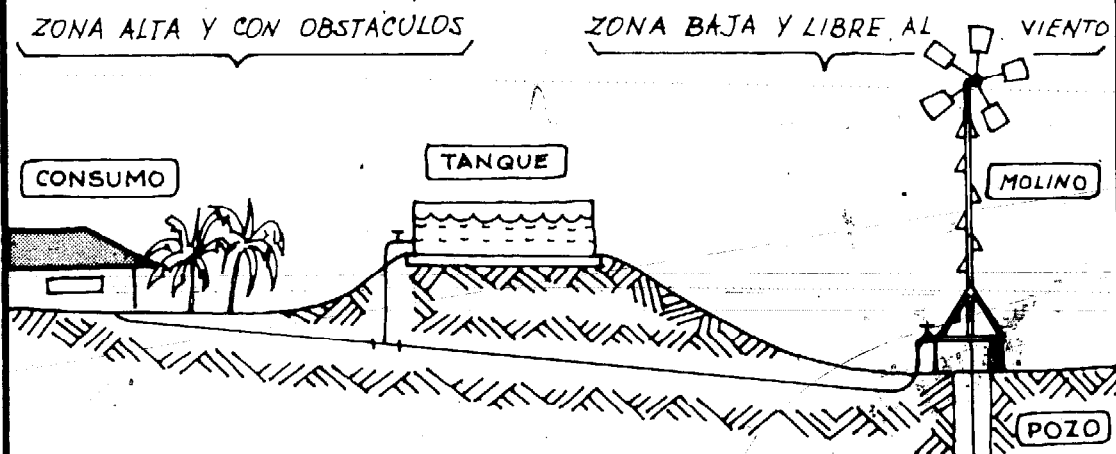

◦ UN KILÓMETRO DE MANGUERA ENTERRADA DE 3/4" VALE MUCHO MENOS QUE OTRO MOLINO.

◦ UN MOLINO BIEN LOCALIZADO EN TÉRMINOS DE AGUA Y VIENTO RINDE HASTA 7 VECES MÁS.

◦ ES MÁS BARATO LOCALIZAR UN TANQUE EN UNA LOMA, A DONDE PUEDA BOMBEAR EL MOLINO CON O SIN EXTENSIONES, QUE ELEVARLO SOBRE UNA TORRE; 5 M³ A 10 M³ CONSTITUYEN UN BUEN TAMAÑO DE ALMACENAMIENTO.

◦ EL MOLINO SIN EXTENSIONES SOLO BOMBEA A 4.2 MTS. DE ALTURA SOBRE EL BROCAL O PATAS.



EN POZOS BARRENADOS (Y CON FILTRO) EL MOLINO SE PUEDE PARAR SOBRE PATAS DE CONCRETO ARMADO DE UNOS 80 CM. DE PROFUNDIDAD.

o SI EL AGUA ESTÁ A MÁS DE 8.4 MTS. DE PROFUNDIDAD...

TUBO PARA
EXTENSION DE PROFUNDIDAD

TIRO PARA
EXTENSION DE PROFUNDIDAD

GAVIOTAS DISTRIBUYE EXTENSIONES DE PROFUNDIDAD PARA POZOS HASTA DE 25 MTS. EN UNIDADES DE 2.06 MTS. CON UNIONES DE P.V.C. DE 1" Y DE C.P.V.C. DE 3/4" Y SIGUIENDO LAS INSTRUCCIONES DE PEGADO PARA P.V.C. SE LAS PUEDE ACORTAR A UN TAMAÑO AUN MENOR.

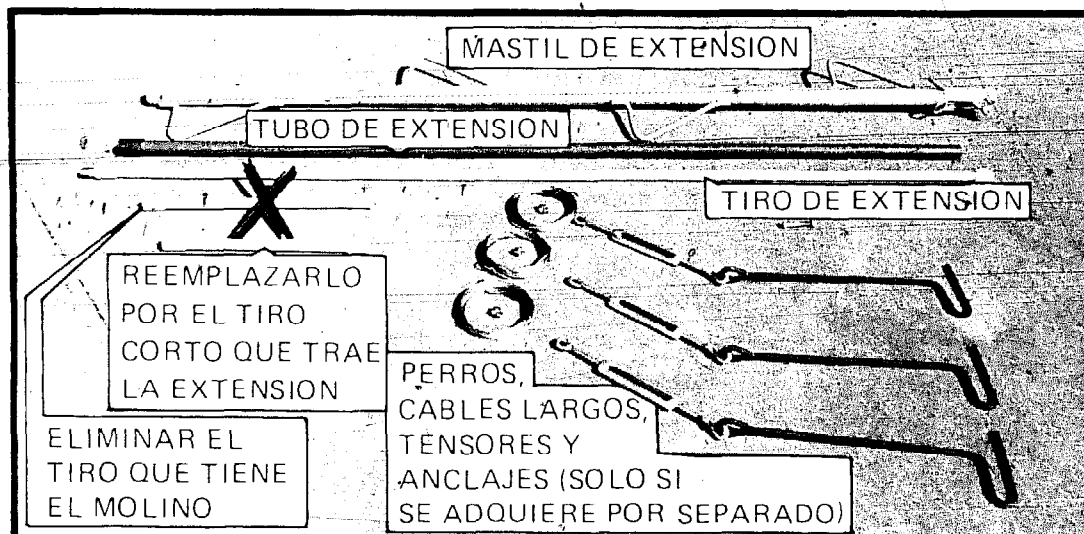

CUANDO HAY OBSTÁCULOS, O EN ZONAS DE VIENTO DÉBIL, O CUANDO HAY QUE ELEVAREL AGUA A MÁS DE 4.2 MTS SOBRE EL BROCAL, GAVIOTAS DISTRIBUYE LA EXTENSION SUPERIOR. ÉSTA SE INSTALA INMEDIATAMENTE DESPUES DEL TRÍPODE CON EL MÁSTIL ENTRE ÉSTA Y EL GIRO. EN CASOS EXCEPCIONALES SE PUEDEN MONTAR HASTA 2 EXTENSIONES EN SERIE. (VER PÁGINA 37)

CONSEJOS ÚTILES DE INSTALACIÓN Y OPERACIÓN

MV2E

1 AMARRE LOS EXTREMOS SOBREPANTES DE LOS CABLES A TRAVÉS DE LOS TENSORES PARA EVITAR QUE ALGUIEN ACCIDENTALMENTE DESNIVELE EL MOLINO.

2 EN ESCUELAS O CON NIÑOS INQUIETOS ENROLLE ALAMBRE DE PÚAS PINTADO DE ROJO EN UNA SECCIÓN DEL MÁSTIL. UN ROTOR CON BUEN VIENTO, CORTA COMO UN HACHA.



3 SI EL MOLINO NO SUBE AGUA A UN TANQUE DE 3 MTS. O MÁS DE ALTURA, RESTRINJA UN POCO LA SALIDA DEL AGUA PARA QUE EN LAS TEMPESTADES ÉSTA SE BOTE POR ENCIMA Y EVITE EL DESGASTE DEL TIRO.

4 LA ALTURA DEL BROCAL, ADEMÁS DE ELEVAR EL MOLINO SIRVE PARA EVITAR QUE LOS PEQUEÑOS Y LOS ANIMALES CAIGAN AL POZO.

5 NO DEJE DORMIR A LAS GALLINAS EN EL MOLINO PUES EL AGUA QUE ESTA' BAJO ELLAS ES LA DEL DESAYUNO. TAPE EL POZO!

6 NO CONSTRUYA POZOS CERCA DE POZOS SÉPTICOS O LETRINAS, SE PUEDEN CONTAMINAR. RECUERDE QUE EN LAS ZONAS PLANAS EL AGUA SUBTERRÁNEA GENERALMENTE SE MUEVE COMO EN LA SUPERFICIE.

7 EL AGUA BOMBEADA POR UN MOLINO ES MÁS BARATA QUE LA DE MOTOBOMBA A GASOLINA O QUE EL AGUA CARGADA A MANGA

TUBOS Y TIROS CURVADOS

□ EL MAYOR ENEMIGO DEL MOLINO DE VIENTO ES UN TUBO O UN TIRO CURVADO.

□ CUANDO SE DEJA UN TIRO O UN TUBO AL SOL MUCHO TIEMPO, SE CURVA HACIA ABAJO. ÉSTA ES EN GENERAL, LA ÚNICA CAUSA DE DESGASTE DEL MOLINO.

□ SI UNO DE SUS TIROS O TUBOS SE CURVA ACCIDENTALMENTE, SE LO DEBE PONER AL SOL DE MEDIODÍA CON LOS EXTREMOS CURVADOS HACIA ARRIBA. CON EL CALOR, LA COMBA IRA SALIENDO POCO A POCO.

□ UNA VEZ QUE ESTÉ DERECHO, SE LO DEBE PONER EN UN PISO PLANO Y SOMBREADO A QUE ENFRÍE LENTAMENTE EN LA MISMA POSICIÓN

□ SI NO HAY SOMBRA CERCA, DÉJELO COLGANDO DENTRO DEL POZO.

APÉNDICE #3

ALGUNAS APLICACIONES DEL MOLINO GAVIOTAS.

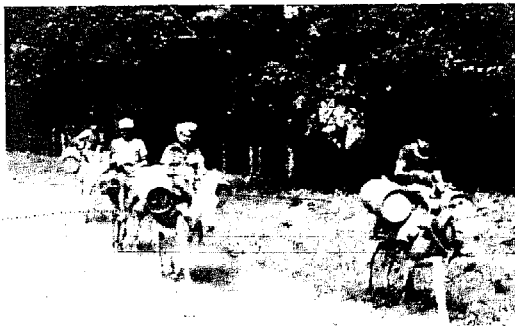

EN MUCHAS REGIONES SE REALIZA UN GRAN ESFUERZO PARA TRANSPORTAR AGUA POR KILOMETROS, CUANDO CASI SIEMPRE ESTÁ A POCOS MTS. BAJO NUESTROS PIES (Depto. Sucre)



EN EL CAMPO EL MOLINO DE VIENTO ES A VECES LA ÚNICA FUENTE EXTERNA DE ENERGÍA AL SERVICIO DE LA MUJER.

(Comisaria del Vichada)

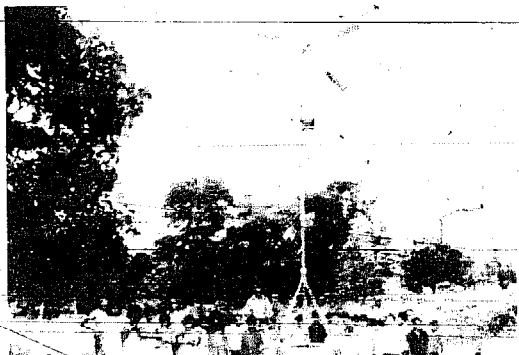

EN OCASIONES, EL MOLINO SUPLE DE AGUA CORRIENTE A DECENAS DE NIÑOS EN LAS ESCUELAS. (Depto del TOLIMA)



EN FERIAS Y EXPOSICIONES LLEVA EL NOMBRE DE COLOMBIA AL AMBITO INTERNACIONAL. (Ginebra - Suiza)

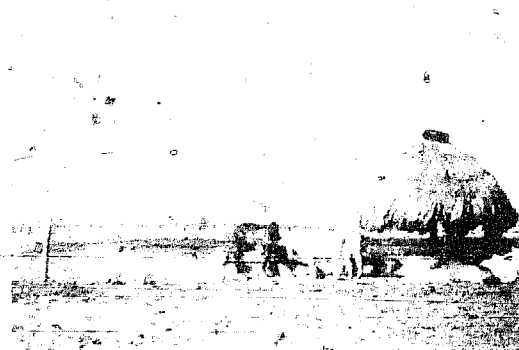

EN CASI MIL INSTALACIONES, EVITA QUE EL GANADO SE DESGASTE, CAMINANDO O PEREZCA ENTERRADO.

(Depto. del META)



Y EN DECENAS DE CONJUNTOS SUMINISTRA AGUA CORRIENTE A CASERÍOS A TRAVÉS DE UNA INSTALACIÓN COMUNAL.

(Depto de SUCRE)

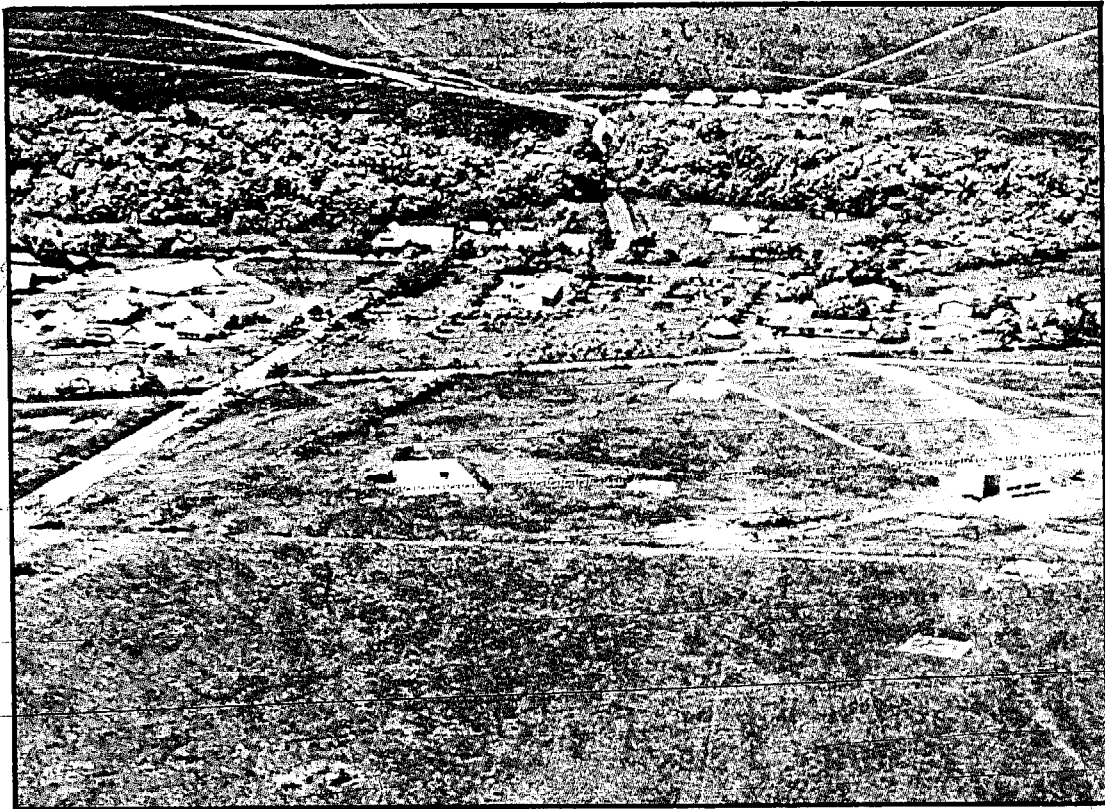

VISTA AEREA DEL CENTRO LAS GAVIOTAS

CENTRO LAS GAVIOTAS

Ubicado en el epicentro de la Orinoquia colombiana, tiene como objetivo fundamental la realización de un modelo de asentamiento humano relativamente autosuficiente para el trópico bajo, lo que involucra diferentes disciplinas sociales y técnicas.

Para conseguir el objetivo anterior, en lo que al aspecto técnico corresponde, se creó un Departamento de Tecnología Apropriada que ha dirigido sus investigaciones fundamentalmente al aprovechamiento de la energía solar, mini-hidráulica y eólica.

El Departamento hasta el momento ha desarrollado los siguientes implementos tecnológicos de impacto ambiental cero, que no necesitan de combustibles para su funcionamiento, de bajo costo y fácil operación, los cuales son producidos masivamente en la Fábrica de Implementos localizada en Gaviotas (Comisaría del Vichada), con un área construida de 3.000 M².

- En una de sus aplicaciones, el Centro "Las Gaviotas", diseñó y construyó para el Banco Central Hipotecario, en el Conjunto Habitacional de "Nueva Villa de Aburrá", de la ciudad de Medellín, la instalación concentrada de agua caliente por energía Solar más grande del mundo, para 540 apartamentos (al frente).

Otras Realizaciones

- Microturbina Hidráulica de 1 Kw. para generación de energía.
- Turbina de Tambor para suministro de agua.
- Microturbina Hidráulica de 10 Kw. para generación de energía. (Foto inferior).
- Ariete para elevación de agua.
- Bomba hidrostática para suministro de agua que no requiere de caídas.
- Bomba Manual de Camisa para agua.
- Molino de Viento de Doble Efecto.
- Ralladora de Yuca a pedal
- Sistemas de riego intermitente.
- Trapiche manual para caña de azúcar.

Además se ofrecen las siguientes tecnologías:

- Siembra de Pinus Caribea en sabanas pobres en nutrientes básicos.
- Invernaderos productivos de hortalizas.
- Planta piloto para la extracción de aceite de las palmas nativas de Seje y Moriche.
- Construcción de represas de gaviones blandos (bolsas plásticas llenas de suelo-cemento). (Foto inferior).

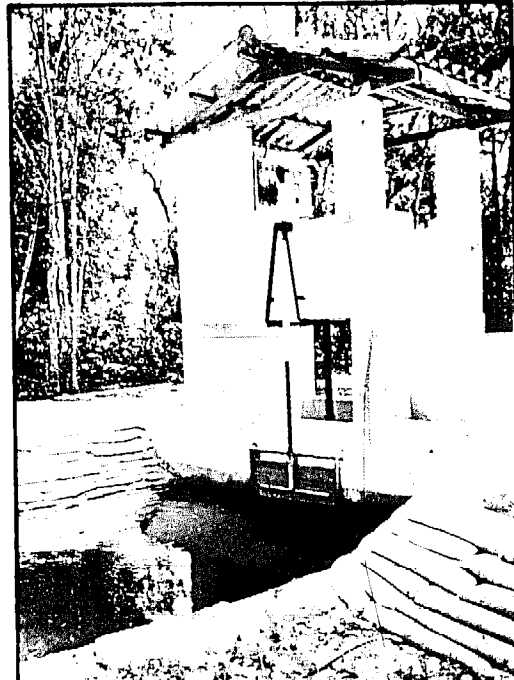
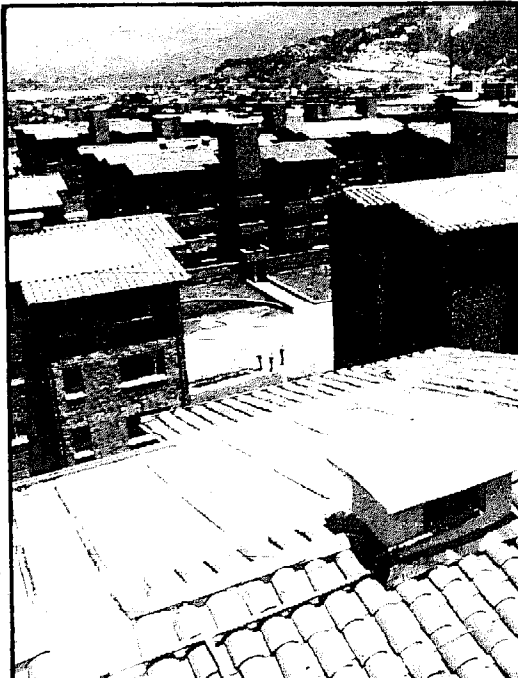

Aspecto Social

El Departamento Educativo de Gaviotas, atiende un internado escolar, cuyo pensum está estrechamente ligado a las circunstancias regionales, que involucra en la enseñanza los resultados tecnológicos del Centro.

El Departamento de Salud, atiende un hospital y un equipo ambulante, dentro del marco de la medicina simplificada, que constituye una respuesta adecuada al medio de la Orinoquia.

El Departamento de Apoyo presta servicios de radiocomunicaciones, transporte y abastecimiento, con equipos específicamente constituidos para el efecto.

Aspectos del Programa Educativo.

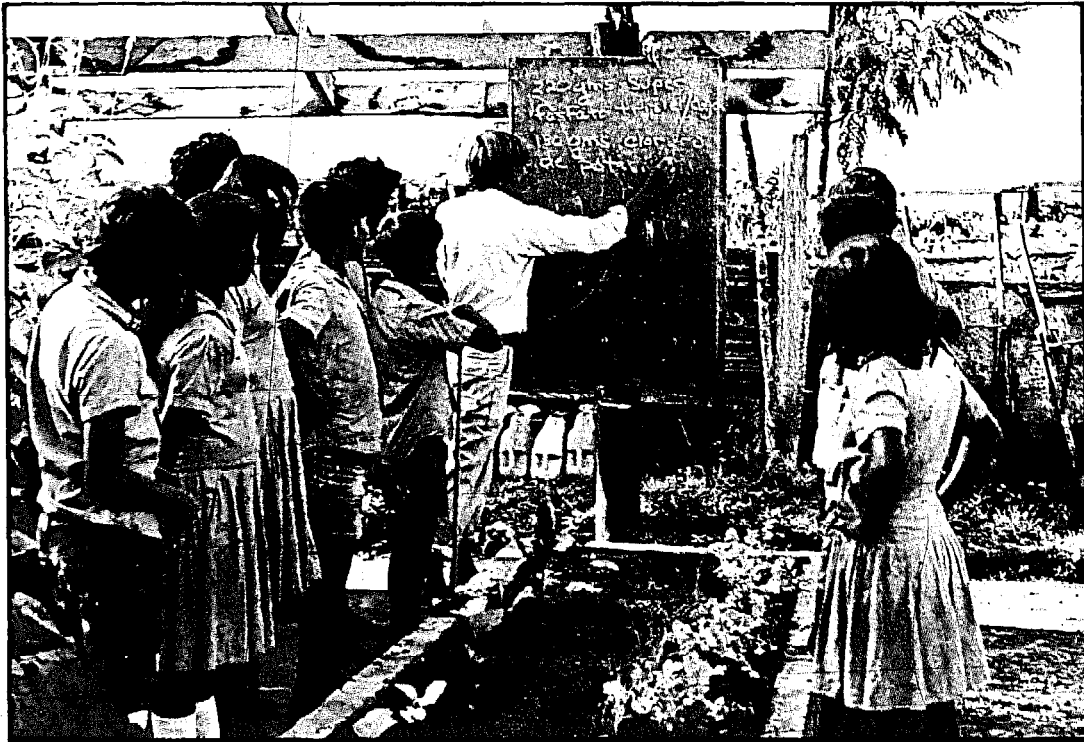

PARA MAYOR INFORMACION DIRIGIRSE A:

CENTRO LAS GAVIOTAS

APARTADO AEREO No. 18261 . BOGOTA COLOMBIA S.A.

TELEFONOS: 281 1705 – 281 15 09 – 281 17 29 – 241 99 67 – 281 18 74